



## DECIZIE

10.12.2020

18.12

nr. \_\_\_\_\_

mun. Orhei

Cu privire la transmiterea stațiilor de transport public  
din mun.Orhei în administrare

În temeiul art.10; 118-126 din Codul administrativ al Republicii Moldova nr.116 din 19.07.2018, art.14, alin.(2), lit.b), art.77, alin.(2) din Legea nr.436-XVI din 28.12.2006 privind administrația publică locală; art.2, lit.a), art.3, lit.c), art.4, art.7, art.9, art.10, alin.(4) din Legea nr.523-XIV din 16.07.1999 cu privire la proprietatea publică a unităților administrativ-teritoriale; art.5, lit.b), art.9, alin.(1), alin.2, lit.n), art.10, alin.(3), art.12, lit.j) ale Legii nr.121-XVI din 04.05.2007 privind administrarea și deținatizarea proprietății publice; Legea nr.239 din 13.11.2008 privind transparența în procesul decizional; pct.1, alin.(3), pct.4, pct.9, pct.10, alin.(3), lit.c), pct.13-16 din Regulamentului cu privire la modul de transmitere a bunurilor proprietate publică, aprobat prin Hotărârea Guvernului nr.901 din 31.12.2015, examinând Nota informativă prezentată de viceprimarul municipiului Orhei pe domeniul de activitate economie, buget și finanțe,

## CONSILIUL MUNICIPAL ORHEI DECIDE:

1. Se transmite în administrare Întreprinderii Municipale „Orhei Transport” bunurile materiale proprietate publică din domeniul public al mun. Orhei, construcții ușor demontabile „Stații de așteptare a transportului public”, în valoare totală de 745132,00 lei (șapte sute patruzeci și cinci mii una sută treizeci și doi lei 00 bani), conform schemelor de amplasare din anexele nr.1- nr.22 la prezenta decizie.
2. Autoritatea executivă a Consiliului municipal Orhei va transmite bunurile materiale proprietate publică din domeniul public, menționate în punctul 1 al prezentei decizii, Întreprinderii Municipale „Orhei Transport” în modul stabilit de legislația în vigoare.
3. Prezenta decizie intră în vigoare la data includerii acesteia în Registrul de stat al actelor locale și poate fi atacată în Judecătoria Orhei în termen de 30 zile de la data comunicării.
4. Controlul asupra executării prezentei decizii revine viceprimarilor de ramură a mun. Orhei, conform domeniilor de competență.

Președintele ședinței

Semnat la data de

15.12.2020

Contrasemnat:

Secretar al

Consiliului municipal Orhei



Evgheni PISOV

Ala BURACOVSKI



VEDERE TRIDIMENSIONALĂ:

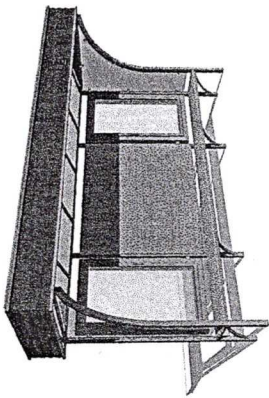

ELEVATIA FRONTALĂ sc. 1 : 100

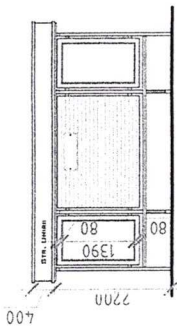

PLAN sc. 1 : 100

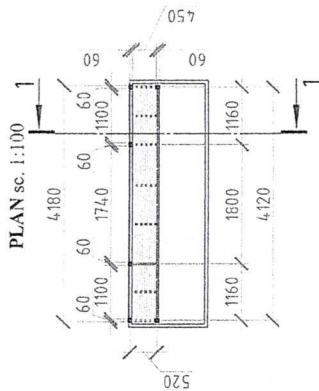

SECȚIUNEA 1-1 sc. 1 : 100

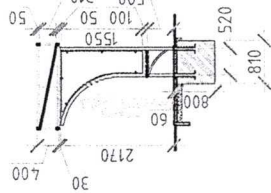

Anexa nr. 1  
la Decizia nr. 1812  
din 10.12.2020

SCHEMA DE AMPLASARE  
A STAȚIEI DE TRANSPORT PUBLIC

amplasată în mun. Orhei, str. Serghei Lazo, nr. 2

Conform Dispoziției Viceprimarului nr. 165 din 25 /05 /2020, cu privire la  
amenajarea și instalarea stațiilor publice moderne de așteptare pentru pasagerii

Valoarea totală a stației 35636,72 lei

Contabil-Şef *[Signature]* Svetlana ZINICOVSCHI

sc. 1 : 2000

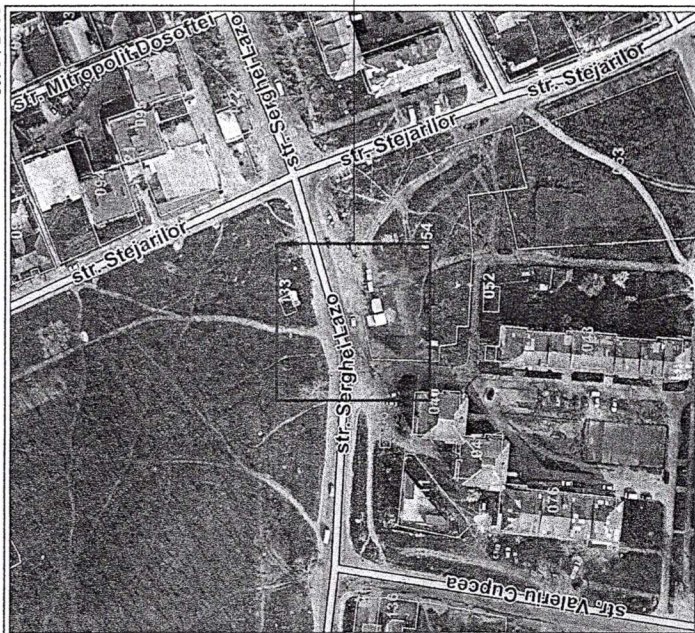

sc. 1 : 500

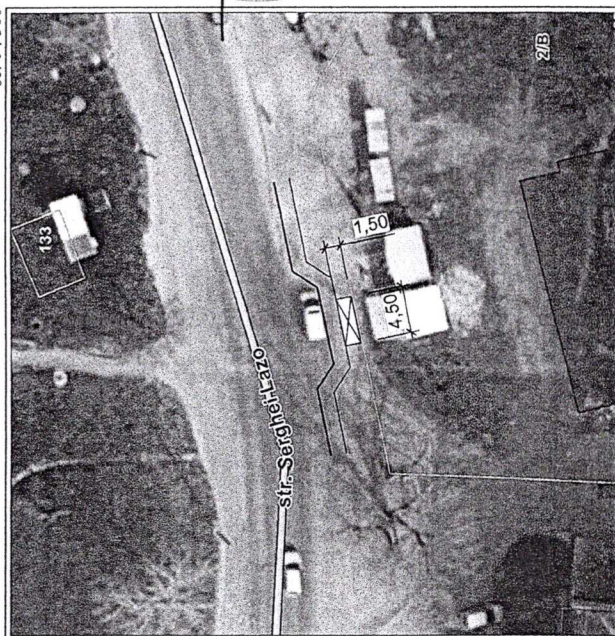

LEGENDĂ:  
Pavilionul stației (propus)  
Bordură (existent)  
Bordură (demolată)  
Bordură (propus)

Secretar al Consiliului municipal Orhei

GESTIONAR Intreprinderea Municipală „ORHEI TRANSPORT”

COORDONAT  
Viceprimar  
*[Signature]*  
Cristina COJOCARI

Arhitect-Şef  
*[Signature]*  
Olga MAEVSKI



Ala BURACOVSKI



VEDERE TRIDIMENSIONALĂ:

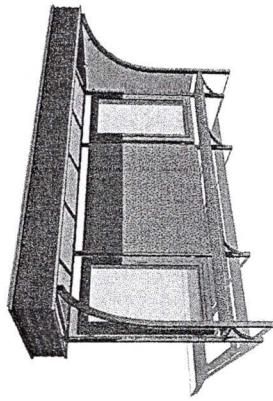

ELEVAȚIA FRONTALĂ sc. 1 : 100

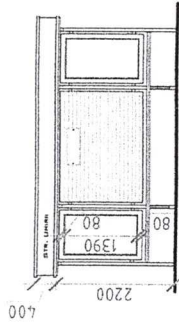

PLAN sc. 1:100

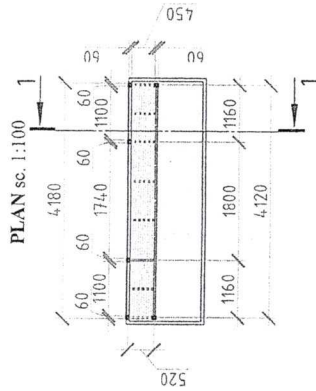

SECȚIUNEA 1-1 sc. 1 : 100

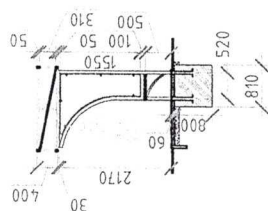

Anexa nr. 2

la Decizia nr. 18/12  
din 10.12.2020

SCHEMA DE AMPLASARE  
A STAȚIEI DE TRANSPORT PUBLIC

amplasată în mun. Orhei, str. \_\_\_\_\_ nr. 83  
Eliberării \_\_\_\_\_ nr. 83

Conform Dispoziției Viceprimarului nr. 165 din 25 / 05 / 2020, cu privire la  
amenajarea și instalarea stațiilor publice moderne de așteptare pentru pasageri

Valoarea totală a stației 35636,72 lei

Contabil-Şef

Svetlana ZINCOVSCHI

sc. 1 : 2000

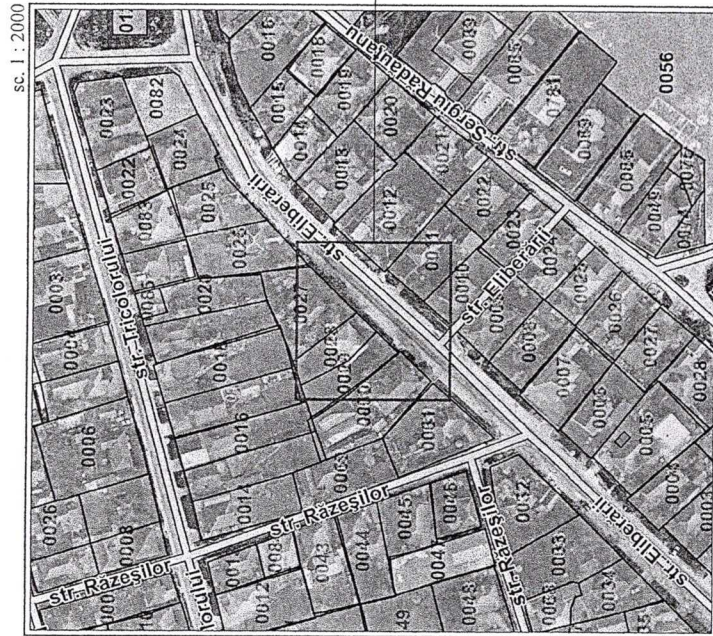

sc. 1 : 500

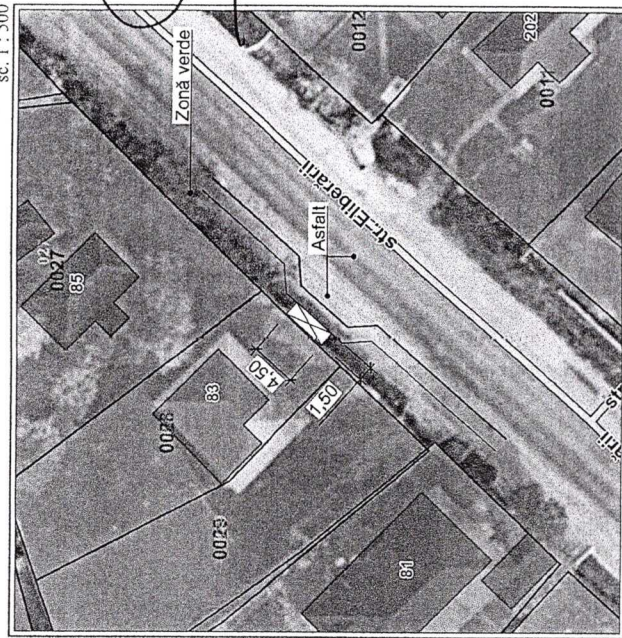

LEGENDĂ:

- Pavilionul stației (propus)
- Bordură (existent)
- Bordură (demolată)
- Bordură (propus)

GESTIONAR Intreprinderea Municipală „ORHEI TRANSPORT”

COORDONAT  
Viceprimar

Cristina COJOCARI

Arhitect-Şef

ORHEI MAEVSCHI

Secretar al Consiliului mun. Orhei  
COPIA CORESPUNDE  
ORIGINALULUI

Secretar al Consiliului municipal Orhei

Alina BURACOVSCHI



VEDERE TRIDIMENSIONALĂ:

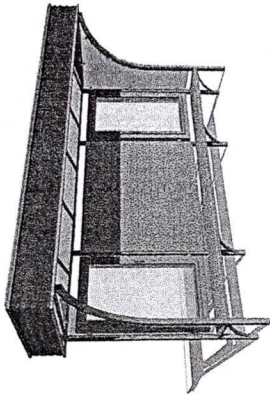

ELEVATIA FRONTALĂ sc. 1 : 100

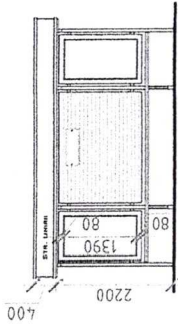

PLAN sc. 1:100

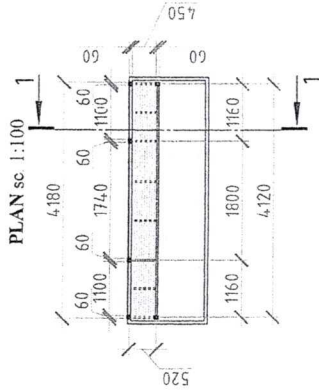

SECȚIUNEA 1-1 sc. 1 : 100

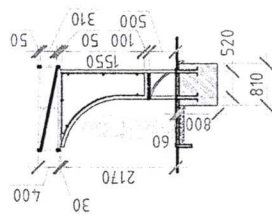

Anexa nr. 3  
la Decizia nr. 18.12  
din 10.12.2020

SCHEMA DE AMPLASARE  
A STAȚIEI DE TRANSPORT PUBLIC

amplasată în mun. Orhei, str. \_\_\_\_\_ nr. 200  
Eliberării \_\_\_\_\_

Conform Dispoziției Viceprimarului nr. 165 din 25.05.2020, cu privire la  
amenajarea și instalarea stațiilor publice moderne de așteptare pentru pasageri

Valoarea totală a stației 35636,72 lei

*[Signature]*

Contabil-Şef

Svetlana ZINCOVSCHI

sc. 1 : 2000

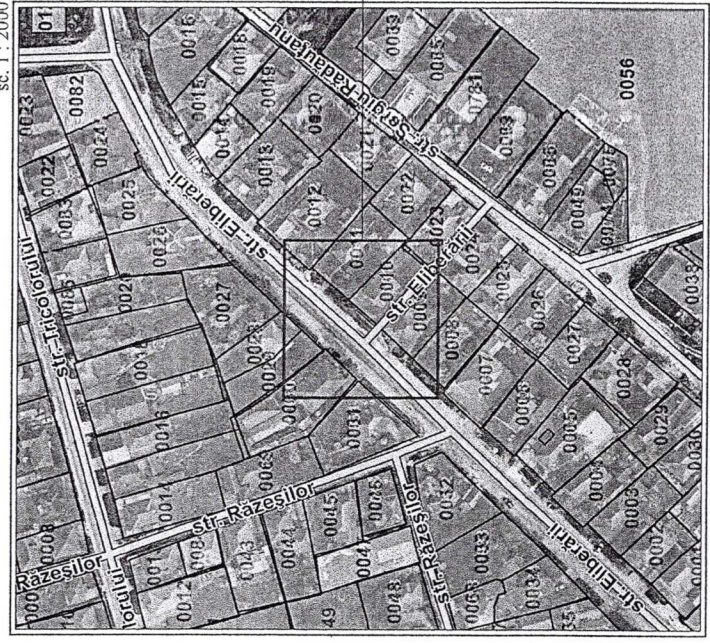

sc. 1 : 500

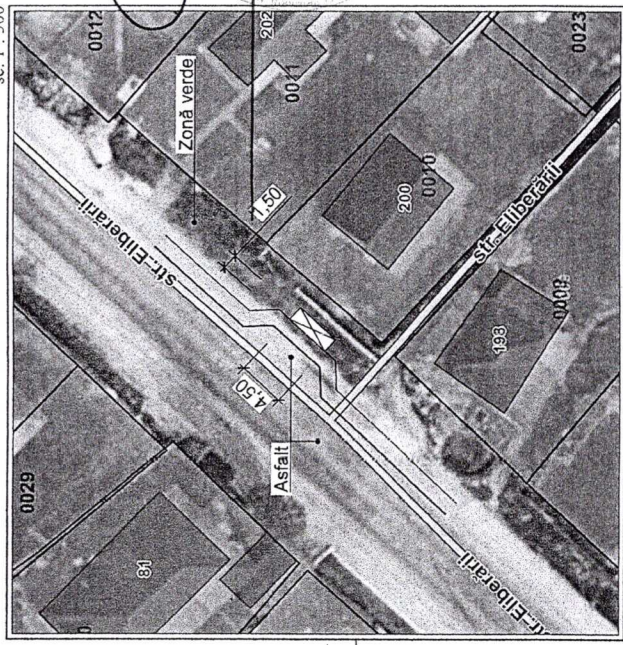

LEGENDĂ:

- Pavilionul stației (propus)
- Pavilionul stației (existent)
- Bordură (existent)
- Bordură (demolată)
- Bordură (propus)

GESTIONAR întreprinderea Municipală „ORHEI TRANSPORT”

COORDONAT  
Viceprimar

*[Signature]*  
Cristina COJOCARI

Arhitect-Şef

Arhitect-Şef  
Bogdan MAEVSCHI



Primăria mun. Orhei  
Secretar al Consiliului mun. Orhei  
COPIA CORESPUNDE  
ORIGINALULUI  
*[Signature]*  
somnăture \_\_\_\_\_ 20

Secretar al Consiliului municipal Orhei

Aia BURACOVSCHI



VEDERE TRIDIMENSIONALĂ:

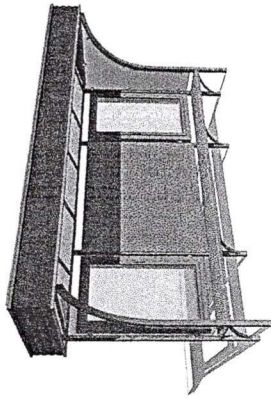

ELEVATIA FRONTALĂ sc. 1 : 100

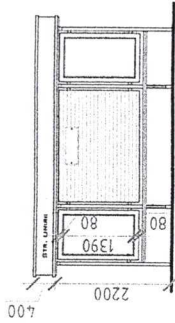

PLAN sc. 1 : 100

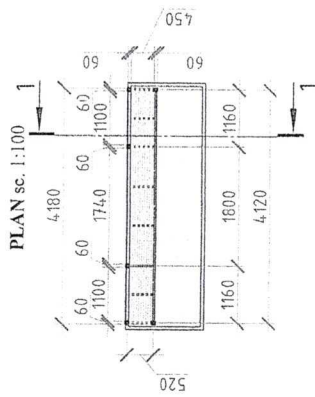

SECTIUNEA 1-1 sc. 1 : 100

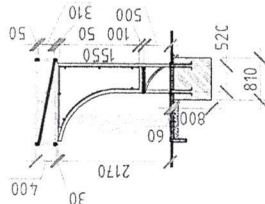

Anexa nr. 4

la Decizia nr. 18.12  
din 10.12.2020

SCHEMA DE AMPLASARE  
A STAȚIEI DE TRANSPORT PUBLIC

amplasată în mun. Orhei, str. Stanislav Trofim Buzu nr. 56

Conform Dispoziției Viceprimarului nr. 165 din 25 / 05 / 2020, cu privire la amenajarea și instalarea stațiilor publice moderne de așteptare pentru pasageri

Valoarea totală a stației **35636,72 lei**

Contabil-Şef

Svetlana ZINICOVSCHI

sc. 1 : 2000

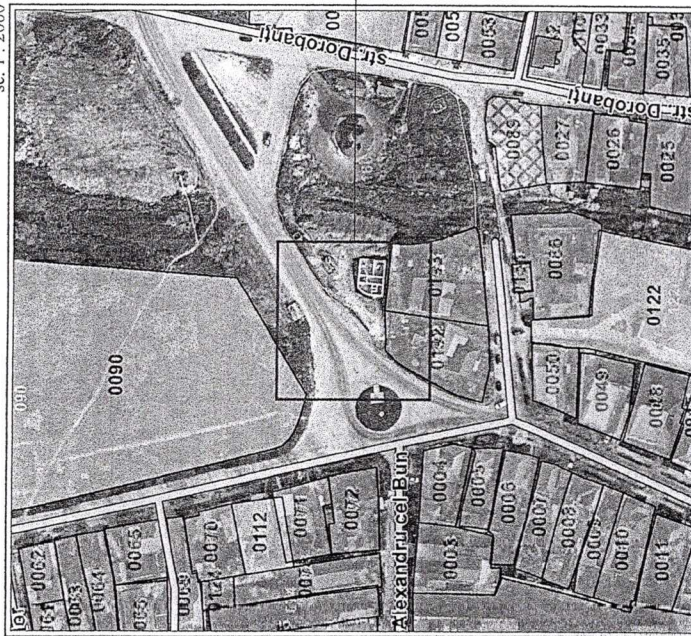

sc. 1 : 500

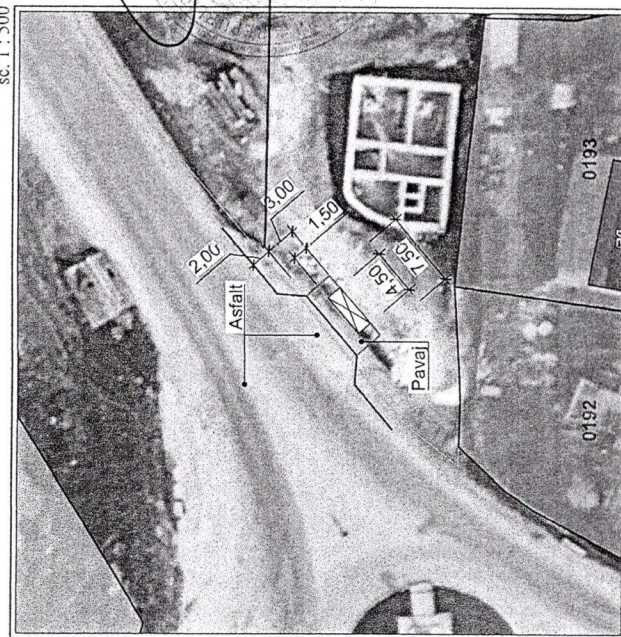

LEGENDA: Pavilionul stației (propus) Bordură (existent) Bordură (propus)

Secretar al Consiliului municipal Orhei

Ala BURACOVSKI

GESTIONAR Întreprinderea Municipală „ORHEI TRANSPORT”

COORDONAT  
Viceprimar

Cristina COJOCARI

Arhitect-Şef

Ofiț. MAEȘCHI

Secretar al Consiliului mun. Orhei

COPIA CORESPUNDE  
ORIGINALULUI



VEDERE TRIDIMENSIONALĂ:

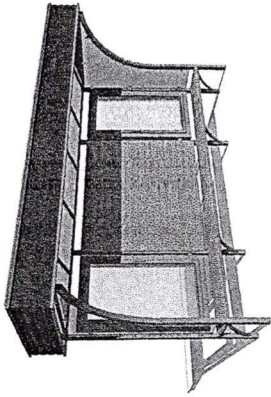

ELEVAȚIA FRONTALĂ sc. 1 : 100

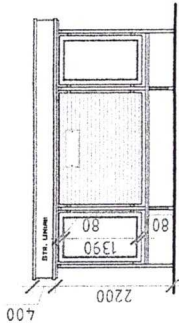

PLAN sc. 1 : 100

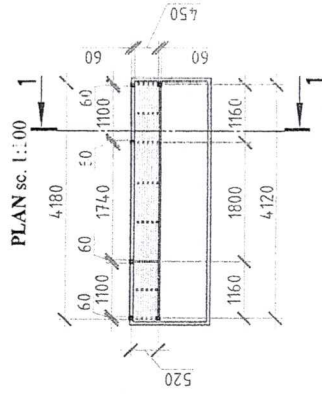

SECȚIUNEA 1-1 sc. 1 : 100

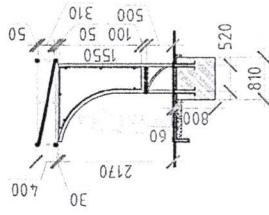

Anexa nr. 5

la Decizia nr. 18.12  
din 10.12.2020

SCHEMĂ DE AMPLASARE  
A STAȚIEI DE TRANSPORT PUBLIC

amplasată în mun. Orhei, str. Stanislav Trofim Buzu, nr. 58

Conform Dispoziției Viceprimarului nr. 165 din 25 /05 /2020, cu privire la  
amenajarea și instalarea stațiilor publice moderne de așteptare pentru pasageri  
Valoarea totală a stației 35636,72 lei

Contabil-Şef

Svetlana ZINICOVSCHI

sc. 1 : 2000

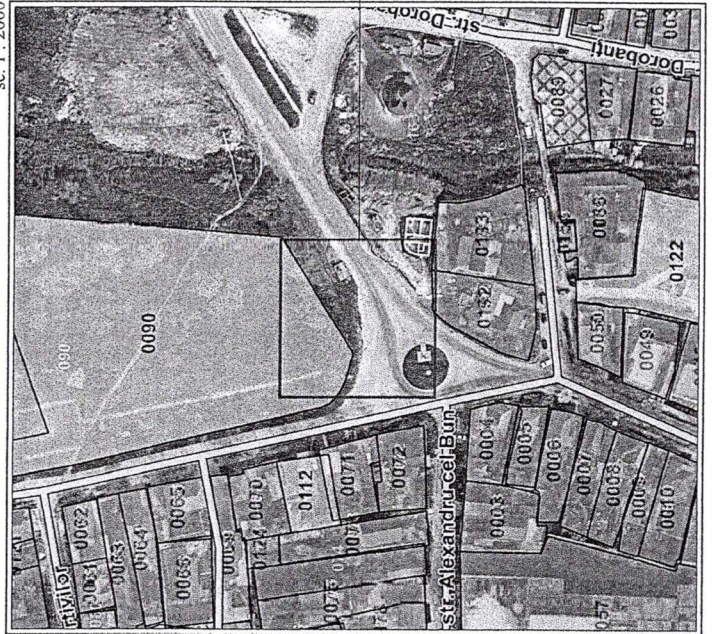

sc. 1 : 500

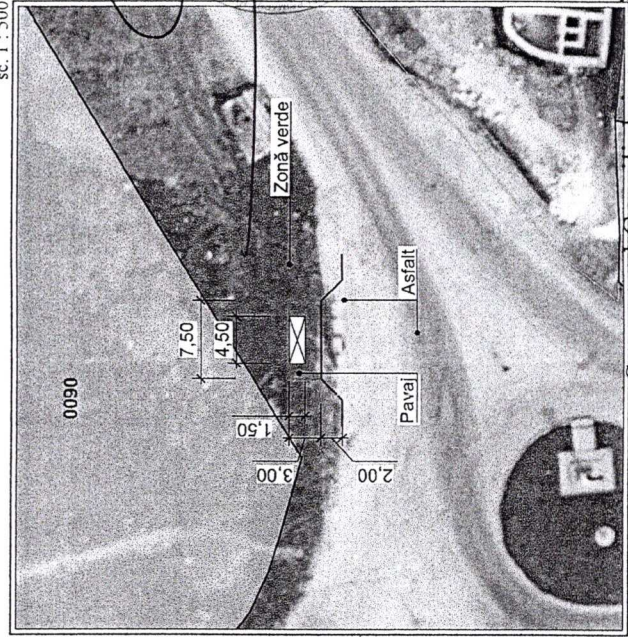

LEGENDĂ:  
Pavilionul stației (propus)  
Bordură (existent)  
Bordură (demolată)  
Bordură (propus)

GESTIONAR Întreprinderea Municipală „ORHEI TRANSPORT”

COORDONAT Viceprimar

Cristina COJOCARI

Arhitect-Şef

Oleg MAEVSCHI

Secretar al Consiliului mun. Orhei  
COPIA CORESPUNDE ORIGINALULUI  
10.12.2020

Secretar al Consiliului municipal Orhei  
Ala BURACOVSKI



VEDERE TRIDIMENSIONALĂ:

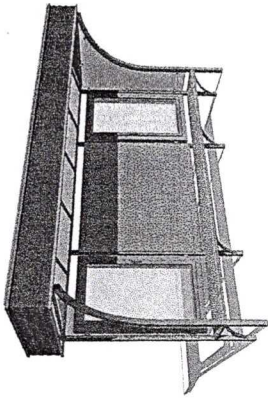

ELEVAȚIA FRONTALĂ sc. 1 : 100

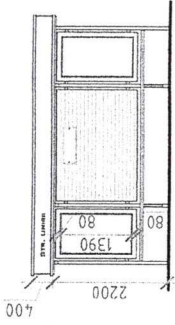

PLAN sc. 1:100

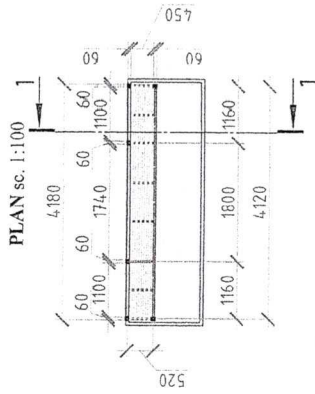

SECȚIUNEA I-I sc. 1 : 100

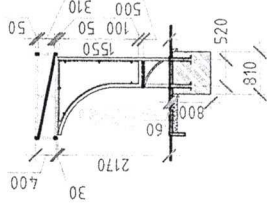

Anexa nr. 6

la Decizia nr. 18.12  
din 10.12.2020

SCHEMA DE AMPLASARE  
A STAȚIEI DE TRANSPORT PUBLIC

amplasată în mun. Orhei, str. Boris Glavan ,nr. 5

Conform Dispoziției Viceprimarului nr. 165 din 25 /05 /2020 , cu privire la  
amenajarea și instalarea stațiilor publice moderne de așteptare pentru pasageri

Valoarea totală a stației 35636,72 lei

Contabil-Şef

Svetlana ZINICOVSKI

sc. 1 : 2000

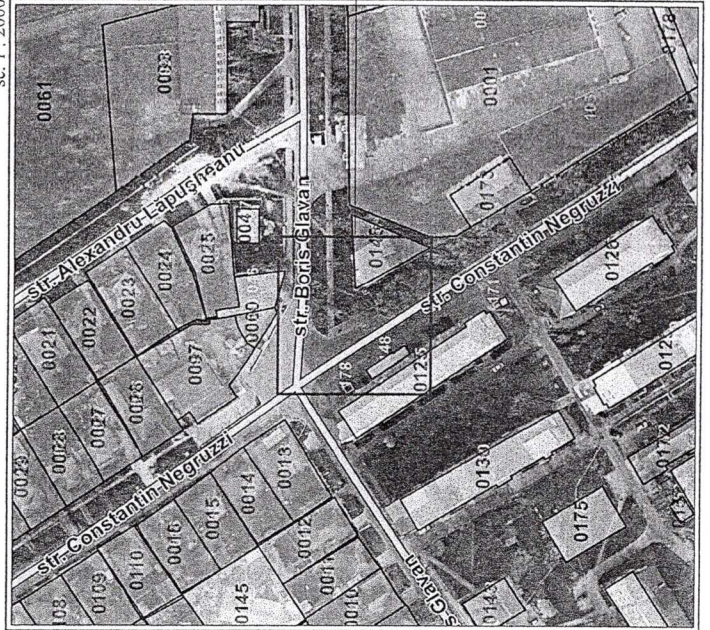

sc. 1 : 500

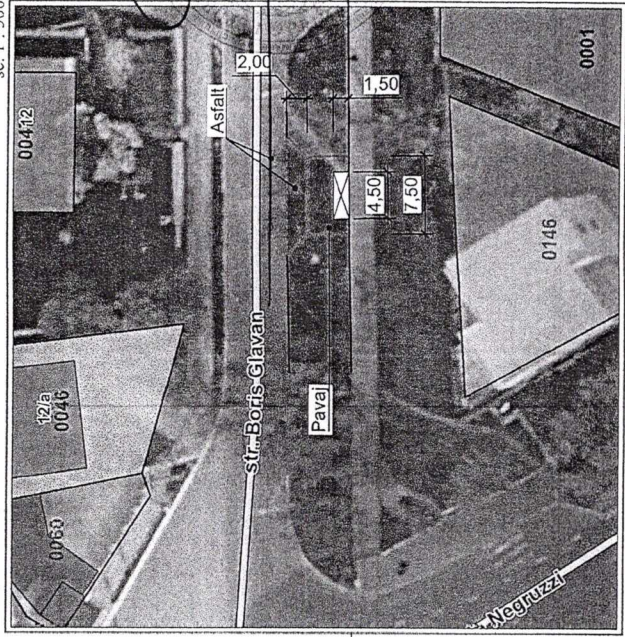

GESTIONAR Intreprinderea Municipală „ORHEI TRANSPORT”

COORDONAT  
Viceprimar

Cristina COJOCARI

Arhitect-Şef

Olga MAEVSCHI



Primăria mun. Orhei  
Secretar al Consiliului mun. Orhei  
COPIA CORESPUNDE  
ORIGINALULUI  
20  
B. Albușan  
semnatura

Ala BURACOVSKI

Secretar al Consiliului municipal Orhei

LEGENDA: Pavilionul stației (propus) — Bordură (existen) — Bordură (demolat) — Bordură (propus)



VEDERE TRIDIMENSIONALĂ:

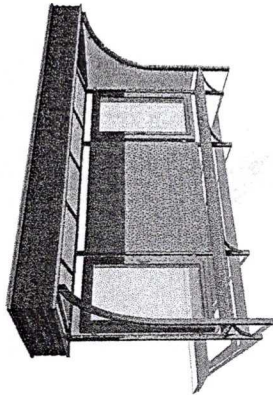

ELEVATIA FRONTALĂ sc. 1 : 100

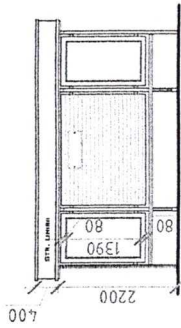

PLAN sc. 1:100

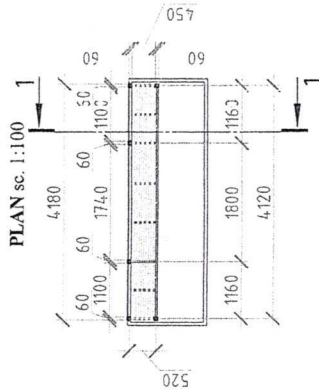

SECȚIUNEA 1-1 sc. 1 : 100

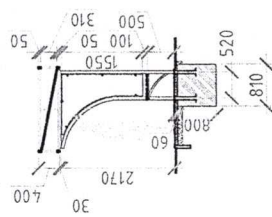

Anexa nr. 7

la Decizia nr. 18.12

din 10/12/2020

SCHEMA DE AMPLASARE A STAȚIEI DE TRANSPORT PUBLIC

amplasată în mun. Orhei, str. Vasile Lupu, nr. 179

Conform Dispoziției Viceprimarului nr. 165 din 25 /05 /2020, cu privire la amenajarea și instalarea stațiilor publice moderne de așteptare pentru pasageri

Valoarea totală a stației 35636,72 lei

Contabil-Şef

*[Signature]*

Svetlana ZINICOVSCHI

COORDONAT Viceprimar

*[Signature]*

Cristina COJOCARI

Arhitect-Şef  
*[Signature]*  
Oleg MAEVSKI

GESTIONAR Intreprinderea Municipală „ORHEI TRANSPORT”

sc. 1 : 500

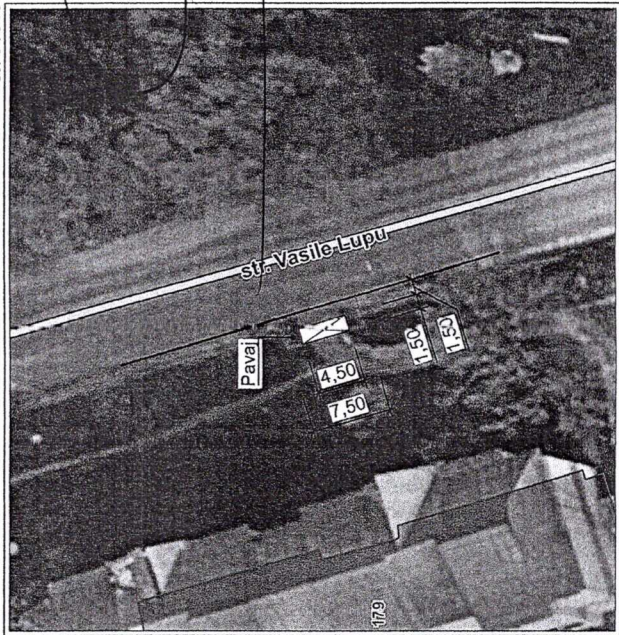

LEGENDĂ:  
Pavilionul stației (propus)  
Bordură (existent)  
Bordură (demolată)  
Bordură (propus)

sc. 1 : 2000

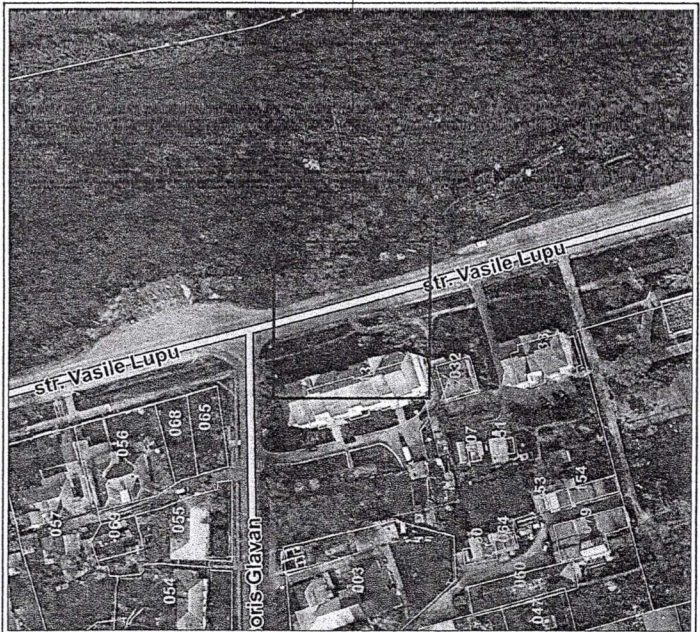

Secretar al Consiliului municipal Orhei

*[Signature]*

Aia BURACOVSKI





VEDERE TRIDIMENSIONALĂ:

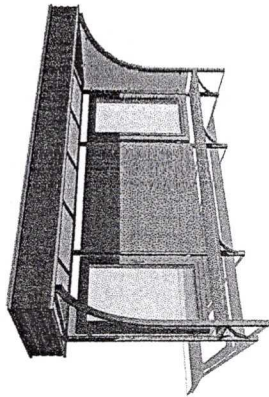

ELEVATIA FRONTALĂ sc. 1 : 100

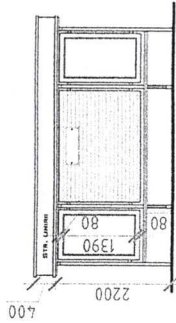

PLAN sc. 1 : 100

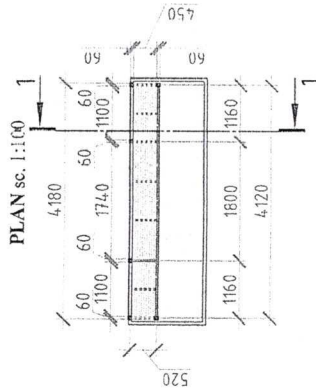

SECȚIUNEA 1-1 sc. 1 : 100

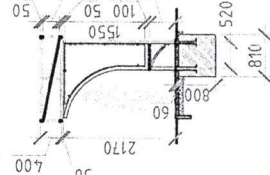

Anexa nr. 8

la Decizia nr. 18.12

din 20.12.2020

SCHEMA DE AMPLASARE  
A STAȚIEI DE TRANSPORT PUBLIC

amplasată în mun. Orhei, str. Vasile Lupu, nr. 180

Conform Dispoziției Viceprimarului nr. 165 din 25 /05 /2020, cu privire la amenajarea și instalarea stațiilor publice moderne de așteptare pentru pasageri

Valoarea totală a stației 35636,72 lei

Contabil-șef

Svetlana ZINICOVSCHI

sc. 1 : 2000

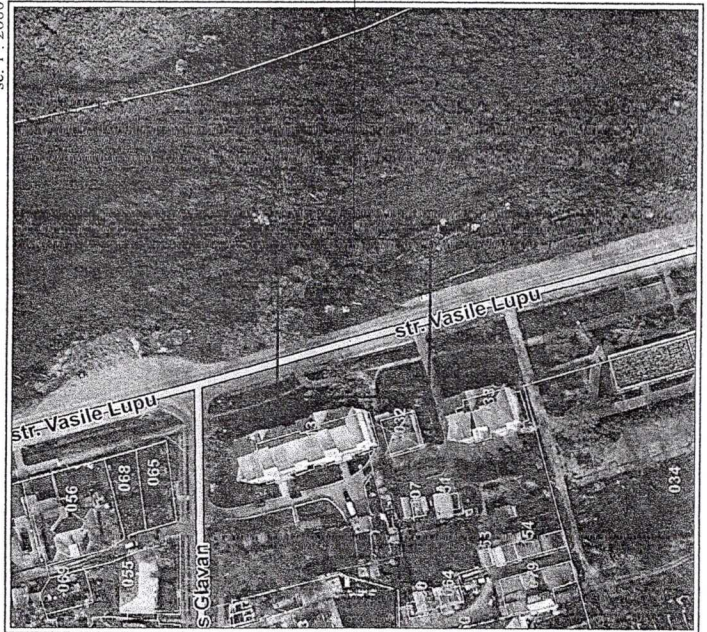

sc. 1 : 500



LEGENDĂ:

⊗ Pavilionul stației (grupus)

— Bordură (existent)

⋯⋯⋯ Bordură (demolată)

— Bordură (grupus)

GESTIONAR Intreprinderea Municipală „ORHEI TRANSPORT”

COORDONAT Viceprimar

Cristina COJOCARI

Arhitect-șef

Olga MAEVSCHI



Secretar al Consiliului municipal Orhei

AB BURACOVSKI



VEDERE TRIDIMENSIONALĂ:

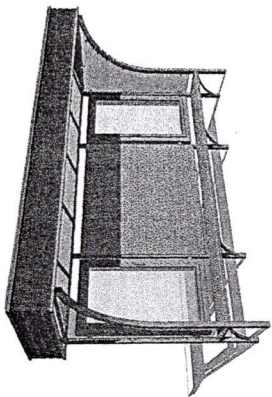

ELEVAȚIA FRONTALĂ sc. 1 : 100

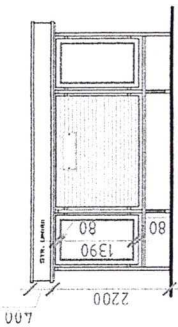

PLAN sc. 1:100

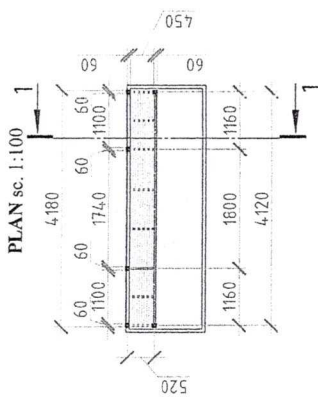

SECȚIUNEA I-I sc. 1 : 100

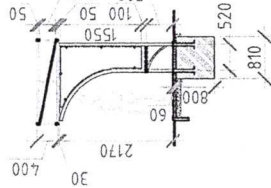

Anexa nr. 9

la Decizia nr. R.12

din 10.12.2020

CONSILIUL LOCAL AL MUNICIPIULUI ORHEI  
SCHEMA DE AMPLASARE  
A STAȚIEI DE TRANSPORT PUBLIC

amplasată în mun. Orhei, str. Vasile Lupu, nr. 132

Conform Dispoziției Viceprimarului nr. 165 din 25 / 05 / 2020, cu privire la amenajarea și instalarea stațiilor publice moderne de așteptare pentru pasageri

Valoarea totală a stației 35636,72 lei

Contabil-Şef

Svetlana ZINCOVSCHI

sc. 1 : 2000



sc. 1 : 500

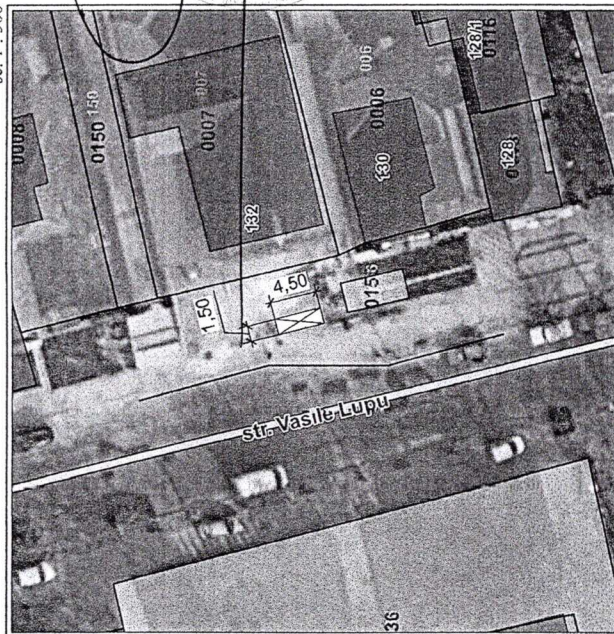

LEGENDĂ:

- Paciful staziei (propus)
- Bordură (existent)
- Bordură (propus)
- Bordură (demolată)
- Bordură (propus)

GESTIONAR Intreprinderea Municipală „ORHEI TRANSPORT”

COORDONAT Viceprimar

Cristina COJOCARI

A. Piticea-Şef

ORHEI

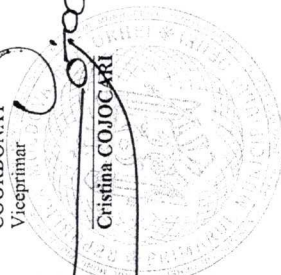

Secretar al Consiliului mun. Orhei  
COPIA CORESPUNDE  
ORIGINALULUI

Secretar al Consiliului municipal Orhei

Ala BURACOVSCHI



VEDERE TRIDIMENSIONALĂ:

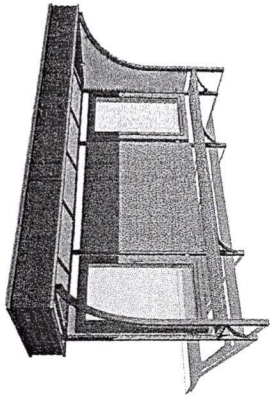

ELEVATA FRONTALĂ sc. 1 : 100

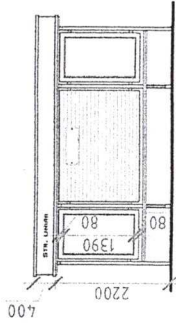

PLAN sc. 1 : 100

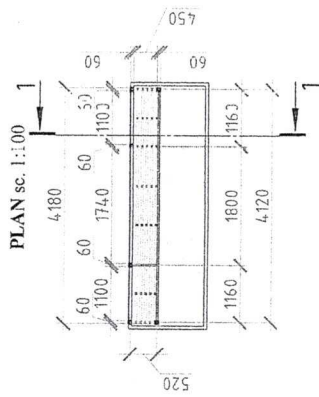

SECȚIUNEA 1-1 sc. 1 : 100

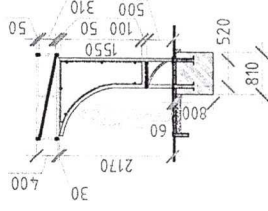

amplasată în mun. Orhei, str. Constantin Negruzzi, nr. 78

Conform Dispoziției Viceprimarului nr. 165 din 25 /05 /2020, cu privire la amenajarea și instalarea stațiilor publice moderne de așteptare pentru pasageri

Valoarea totală a stației 35636,70 lei

Contabil-Şef

Svetlana ZINICOVSCHI

sc. 1 : 2000

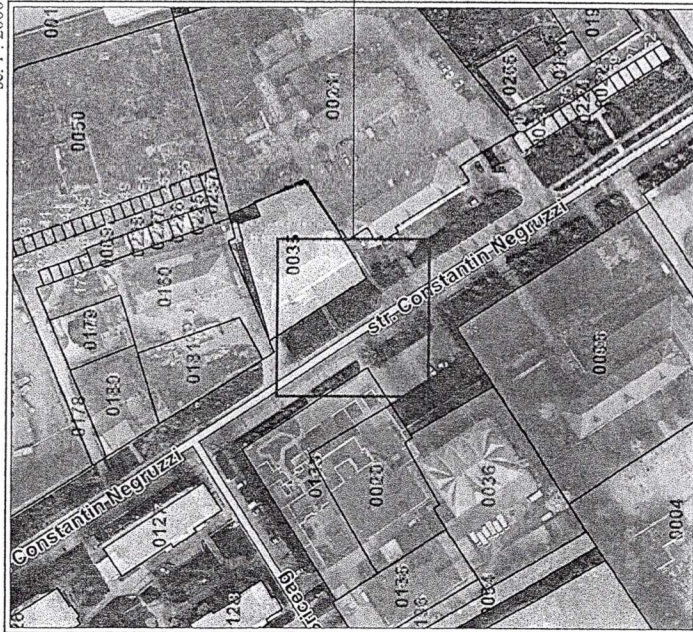

sc. 1 : 500

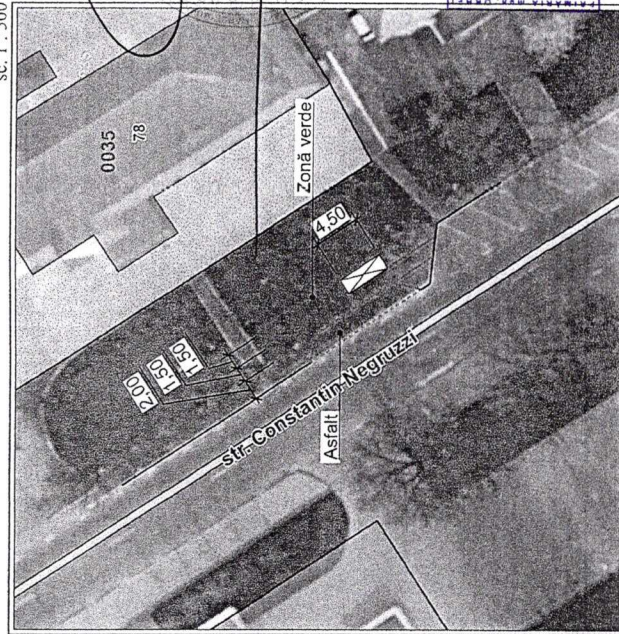

LEGENDĂ:

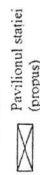

Secretar al Consiliului municipal Orhei

Ala BURACOVSKI

Anexa nr. 10

la Decizia nr. 10/12  
din 10.12.2020



GESTIONAR Intreprinderea Municipală „ORHEI TRANSPORT”

COORDONAT Viceprimar

Cristina COJOCARI

Arhitect-Şef

Oleg VIAEVSKI





VEDERE TRIDIMENSIONALĂ:

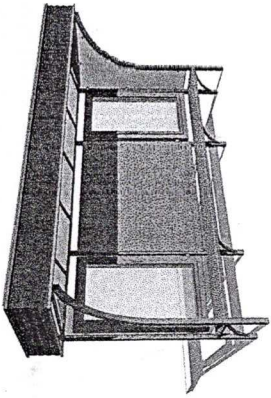

ELEVAȚIA FRONTALĂ sc. 1 : 100

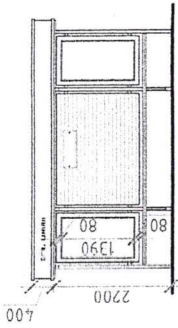

PLAN sc. 1 : 100

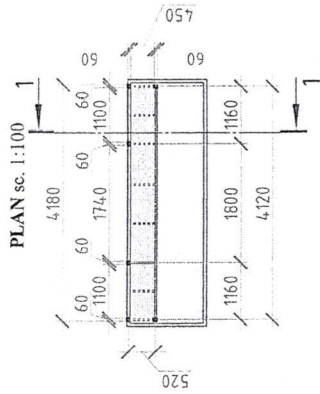

SECȚIUNEA 1-1 sc. 1 : 100

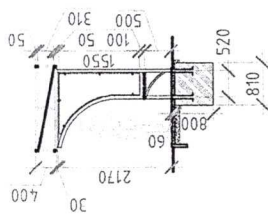

Anexa nr. 11

la Decizia nr. 10.12  
din 10.12.2020

SCHEMA DE AMPLASARE  
A STAȚIEI DE TRANSPORT PUBLIC

amplasată în mun. Orhei, str. \_\_\_\_\_ nr. 101  
Constantin Negruzzi

Conform Dispoziției Viceprimarului nr. 165 din 25 / 05 / 2020, cu privire la  
amenajarea și instalarea stațiilor publice moderne de așteptare pentru pasageri

Valoarea totală a stației 35636,70 lei

Contabil-Şef

Svetlana ZINICOVSCHII

sc. 1 : 2000

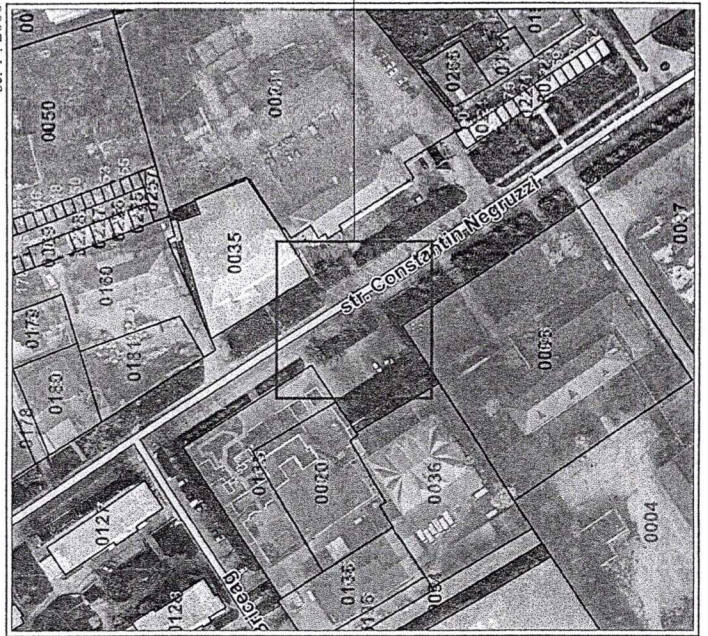

sc. 1 : 500

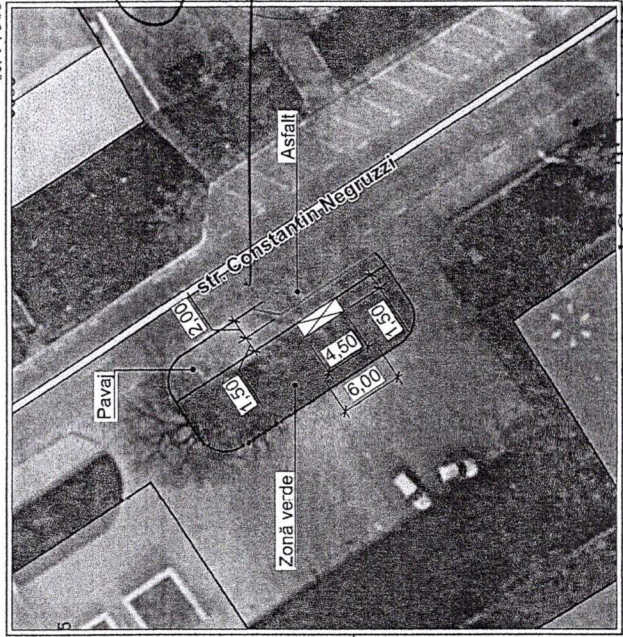

LEGENDĂ:

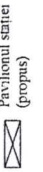

Bordură (existență)

Bordură (demolat)

Bordură (propus)

GESTIONAR \_\_\_\_\_ Întreprinderea Municipală „ORHEI TRANSPORT”

COORDONAT  
Viceprimar

Cristina COJOCARI

Arhitect-Şef

Olga MAEYSCHI

Secretar al Consiliului mun. Orhei  
**COPIA CORESPUNDE  
ORIGINALULUI**

Secretar al Consiliului municipal Orhei

Alina BURACOVSCHI



VEDERE TRIDIMENSIONALĂ:

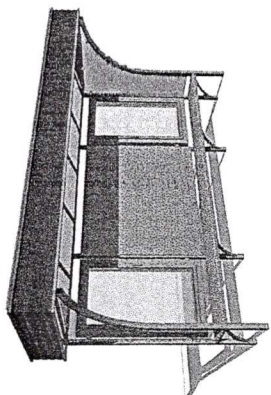

ELEVATIA FRONTALĂ sc. 1 : 100

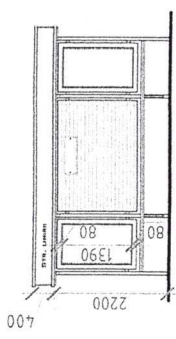

PLAN sc. 1:100

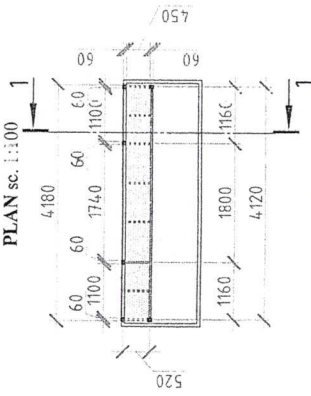

SECȚIUNEA 1-1 sc. 1 : 100

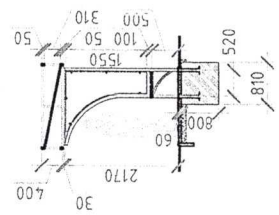

Anexa nr. 12

la Decizia nr. 16.12  
din 10.12.2020



SCHEMA DE AMPLASARE  
A STAȚIEI DE TRANSPORT PUBLIC

amplasată în mun. Orhei, str. \_\_\_\_\_ Constantin Negruzzi, nr. 64

Conform Dispoziției Viceprimarului nr. 165 din 25 /05 /2020, cu privire la  
amenajarea și instalarea stațiilor publice moderne de așteptare pentru pasageri

Valoarea totală a stației 35636,70 lei

Contabil-Şef

Svetlana ZINICOVSCHI

sc. 1 : 2000

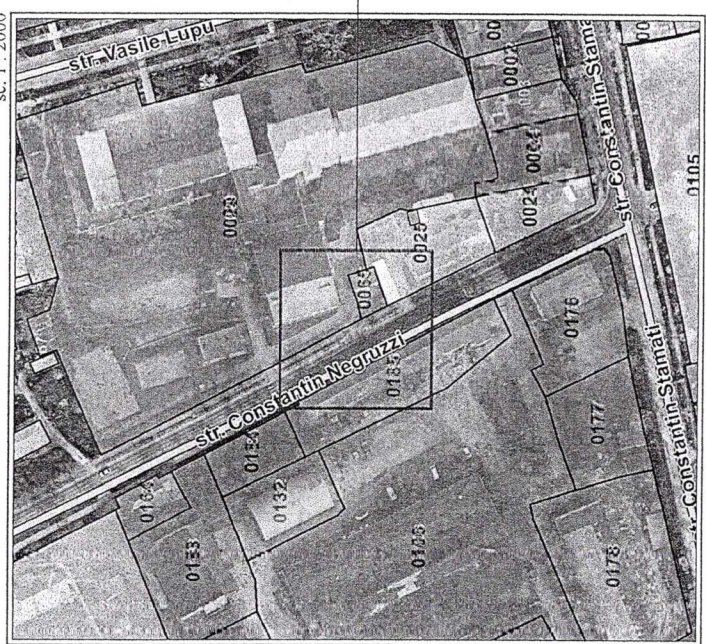

sc. 1 : 500

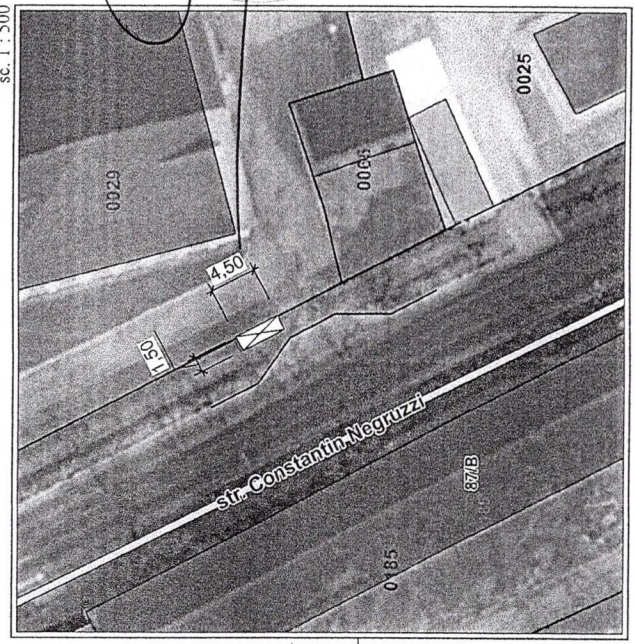

LEGENDĂ:

- Pavilionul stației (propus)
- Pavilionul stației (existent)
- Bordură (existent)
- Bordură (propus)
- Bordură (demoliat)
- Bordură

GESTIONAR Intreprinderea Municipală „ORHEI TRANSPORT”

COORDONAT  
Viceprimar

Cristina COJOCARI

Anticoord-Şef

Oleg MAEVSCHI

Secretar al Consiliului mun. Orhei  
**COPIA CORESPUNDE ORIGINALULUI**  
*15. decembrie 2020*  
Ala BURACOVSCHI



VEDERE TRIDIMENSIONALĂ:

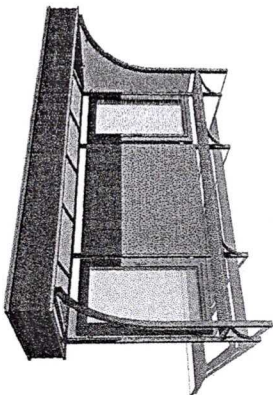

ELEVAȚIA FRONTALĂ sc. 1 : 100

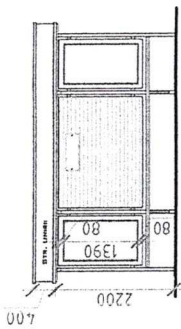

PLAN sc. 1:100

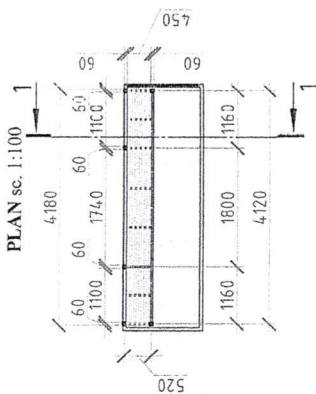

SECȚIUNEA I-I sc. 1 : 100

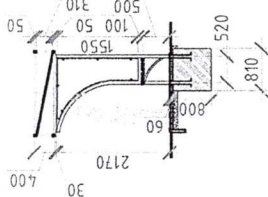

Anexa nr. 13

la Decizia nr. 18.12

din 10.12.2020

SCHEMA DE AMPLASARE A STAȚIEI DE TRANSPORT PUBLIC

amplasată în mun. Orhei, str. Constantin Negruzzi, nr. 87

Conform Dispoziției Viceprimarului nr. 165 din 25 / 05 / 2020, cu privire la amenajarea și instalarea stațiilor publice moderne de așteptare pentru pasageri

Valoarea totală a stației 35636,70 lei

Contabil-Şef

Svetlana ZINICOVSCHI

sc. 1 : 2000

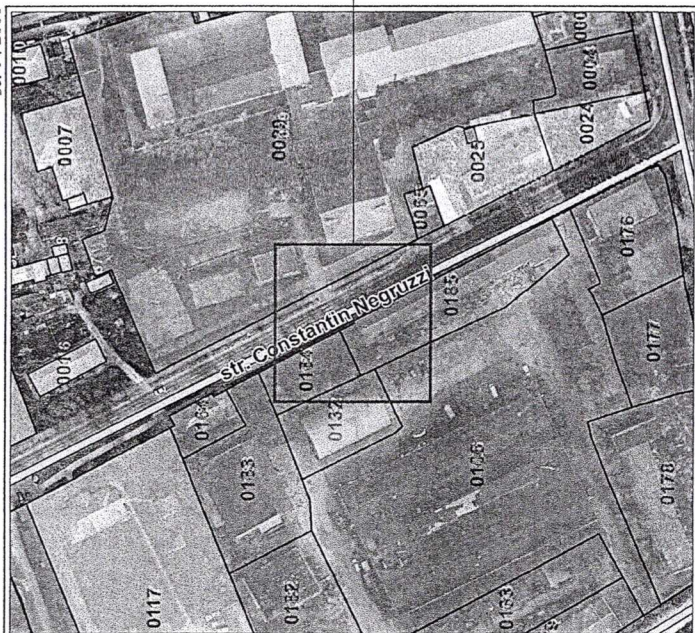

sc. 1 : 500

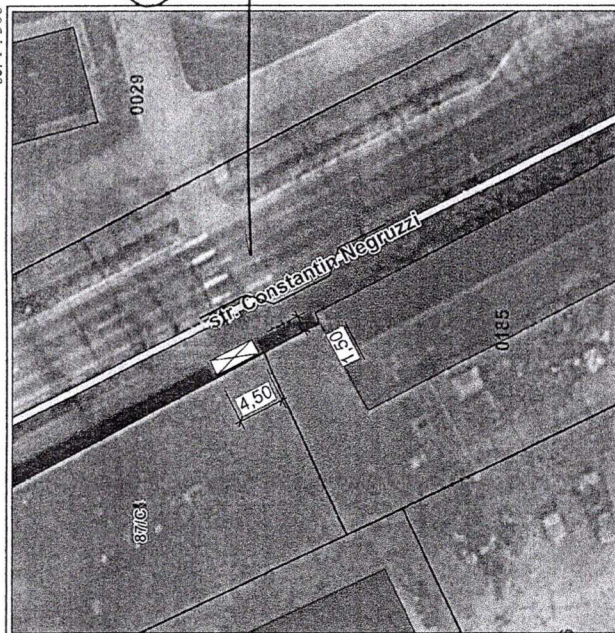

LEGENDĂ:  
Pavilionul stație (propus)  
Bordură (existent)  
Bordură (demolată)  
Bordură (propus)

GESTIONAR Intreprinderea Municipală „ORHEI TRANSPORT”

COORDONAT Viceprimar

Cristina COJOCARI

Arhitect-Şef

Olga MAEVSCHI

Secretar al Consiliului mun. Orhei  
COPIA CORESPUNDE ORIGINALULUI  
15.12.2020

Ala B. RACOVSCHI



VEDERE TRIDIMENSIONALĂ:

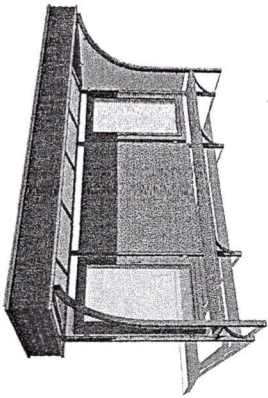

ELEVAȚIA FRONTALĂ sc. 1 : 100

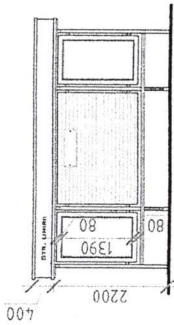

PLAN sc. 1:100

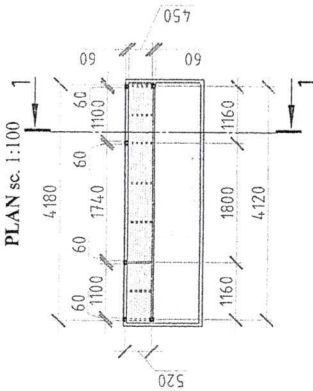

SECȚIUNEA 1-1 sc. 1 : 100

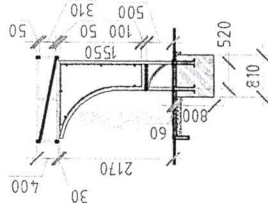

Anexa nr. 14

la Decizia nr. 18.12

din 18.12.2020

SCHEMA DE AMPLASARE  
A STAȚIEI DE TRANSPORT PUBLIC

amplasată în mun. Orhei, str. \_\_\_\_\_ nr. 57

Conform Dispozitiei Viceprimarului nr. 165 din 25 /05 /2020 , cu privire la  
amenajarea și instalarea stațiilor publice moderne de așteptare pentru pasageri

Valoarea totală a stației 35636,72 lei

Contabil-Şef

Svetlana ZINICOVSCHI

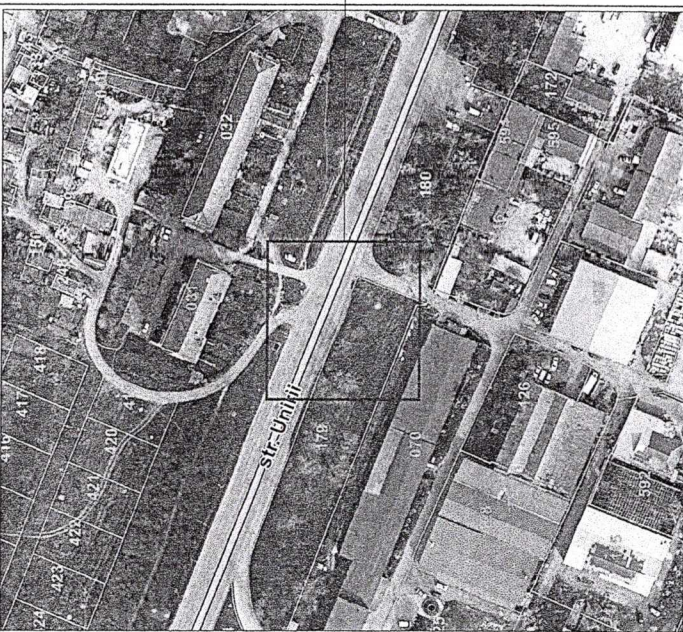

sc. 1 : 2000

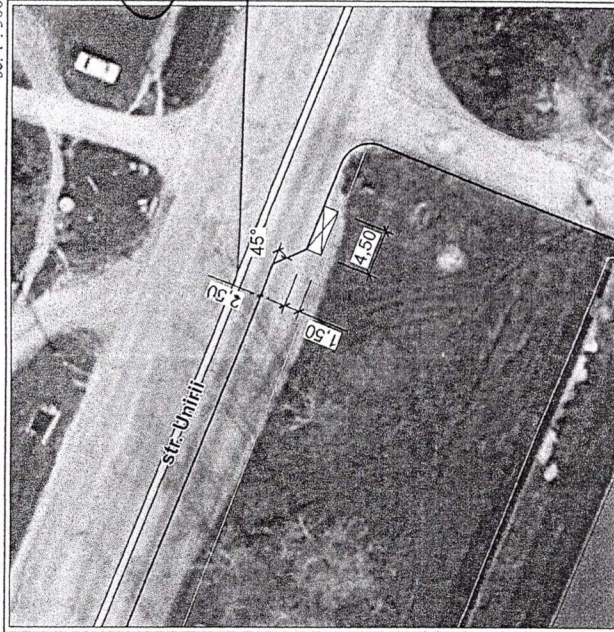

sc. 1 : 500

LEGENDĂ:  
Pavilionul stației  
(grupus)

— Bordură  
(existen)

..... Bordură  
(demolat)

— Bordură  
(propus)

Secretar al Consiliului municipal Orhei Alina BURACOVSKI



GESTIONAR Intreprinderea Municipală „ORHEI TRANSPORT”

COORDONAT  
Viceprimar

Crisina COJOCARI

Arhitect-Şef

Oleg MAIEVSCHI



VEDERE TRIDIMENSIONALĂ:

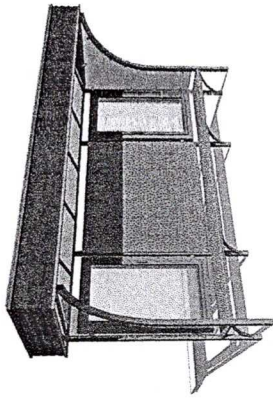

ELEVAȚIA FRONTALĂ sc. 1 : 100

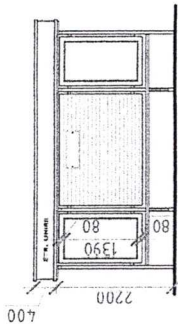

PLAN sc. 1:100

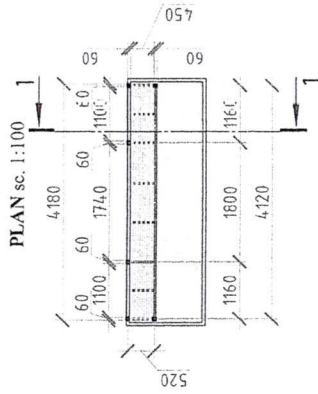

SECȚIUNEA 1-1 sc. 1 : 100

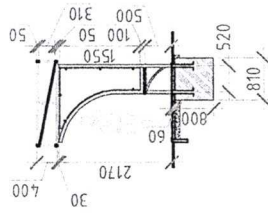

Anexa nr. 15

la Decizia nr. 18.12

din 10.12.2020

CONSILIUL COMUNAL ORHEI  
SCHEMA DE AMPLASARE  
A STAȚIEI DE TRANSPORT PUBLIC

amplasată în mun. Orhei, str. Vasile Lupu, nr. 7

Conform Dispoziției Viceprimarului nr. 165 din 25 /05 /2020, cu privire la amenajarea și instalarea stațiilor publice moderne de așteptare pentru pasageri

Valoarea totală a stației 30777,25 lei

Contabil-Şef

Svetlana ZINCOVSKI

COORDONAT  
Viceprimar

Cristina COJOCARI

Arhitect-Şef

Olga MAEVSKI

GESTIONAR "Întreprinderea Municipală „ORHEI TRANSPORT”

sc. 1 : 500

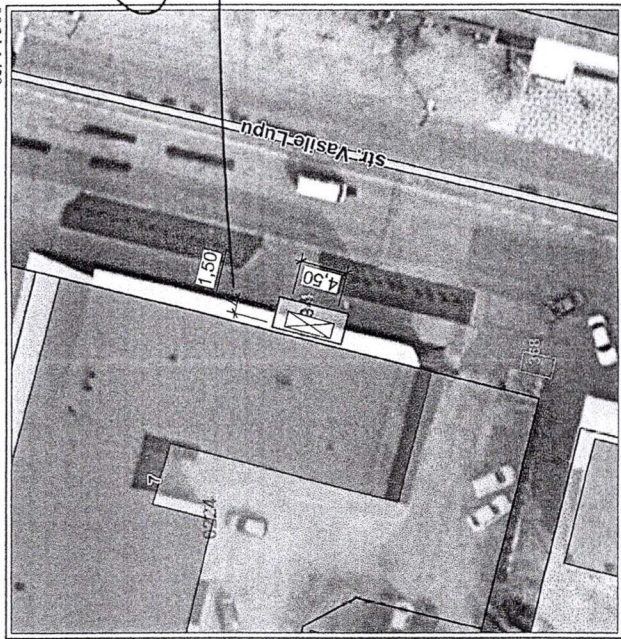

sc. 1 : 2000

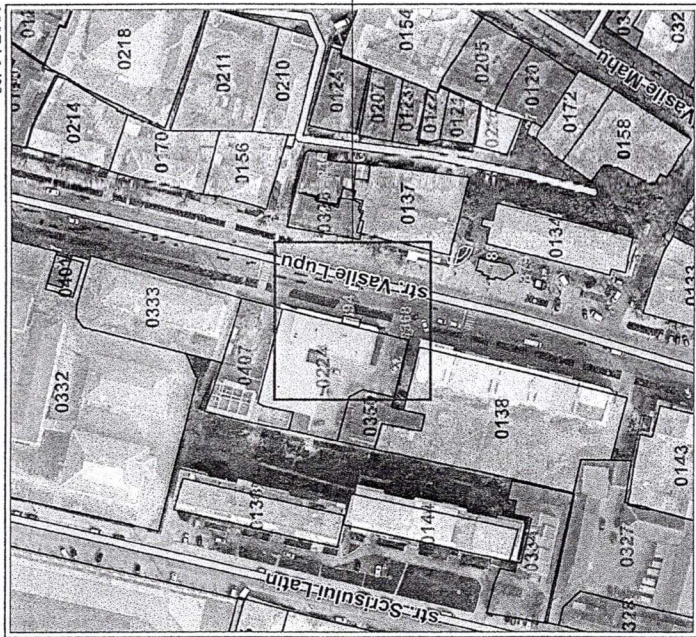

LEGENDĂ:

⊠ Pavilionul stației (grupus)

— Bordură (existent)

⋯ Bordură (demolat)

— Bordură (propus)

Secretar al Consiliului mun. Orhei  
**COPIA CORESPUNDE ORIGINALULUI**  
10.12.2020  
semanatura

Secretar al Consiliului municipal Orhei

Ala BURACOVSKI



VEDERE TRIDIMENSIONALĂ:

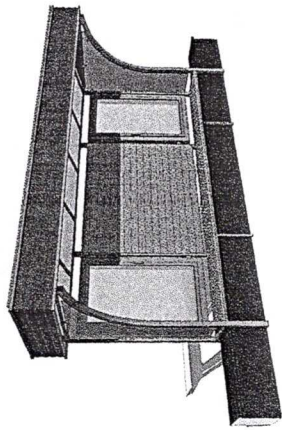

ELEVATIA FRONTALĂ sc. 1 : 100

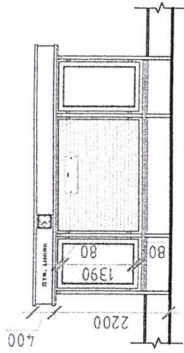

PLAN sc 1:100

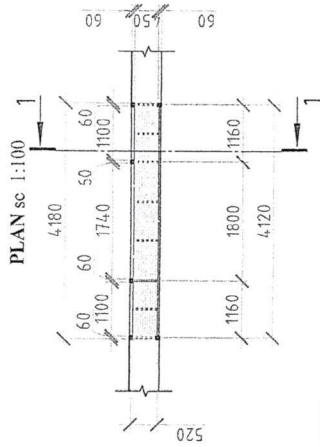

SECTIUNEA I-I sc. 1 : 100

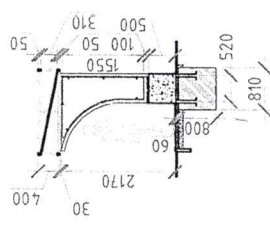

Anexa nr. 16

la Decizia nr. 18.12

din 18.12.2020

SCHEMA DE AMPLASARE  
A STAȚIEI DE TRANSPORT PUBLIC

amplasată în mun. Orhei, str. Vasile Lupu, nr. 46

Conform Dispoziției Viceprimarului nr. 165 din 25 /05 /2020, cu privire la amenajarea și instalarea stațiilor publice moderne de așteptare pentru pasageri

Valoarea totală a stației 30777,25 lei

Contabil-Şef

Svetlana ZINICOVSCHI

sc. 1 : 2000

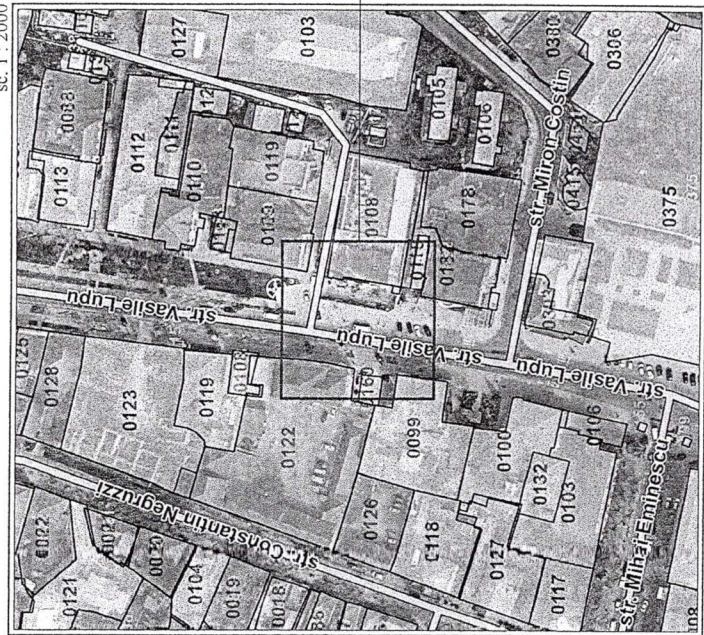

sc. 1 : 500

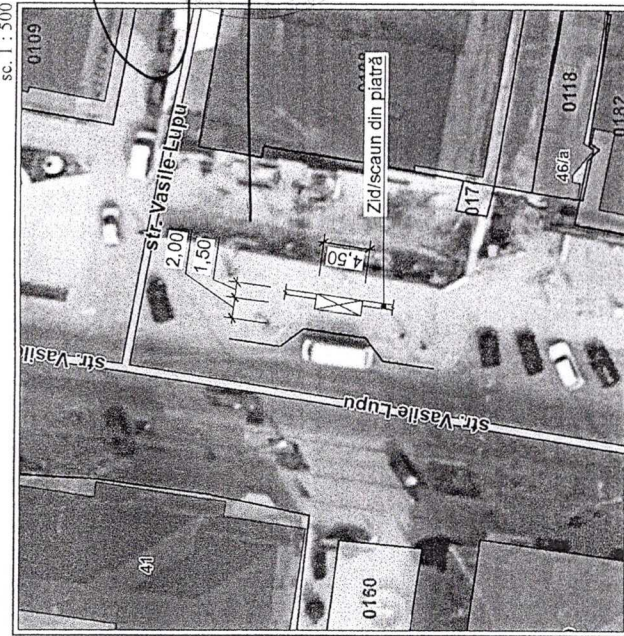

LEGENDA:

- Pavilionul stației (propus)
- Borbură (existent)
- Borbură (propus)
- Borbură (demolată)

GESTIONAR Intreprinderea Municipală „ORHEI TRANSPORT”

COORDONAT Viceprimar

Cristina COJOCARI

Arhitect-Şef

Oleg MAEVSCHI



Secretar al Consiliului municipal Orhei *Alina BURACOVSCHI*



VEDERE TRIDIMENSIONALĂ:

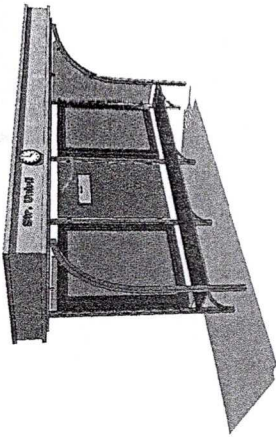

ELEVAȚIE FRONTALĂ sc. 1 : 100

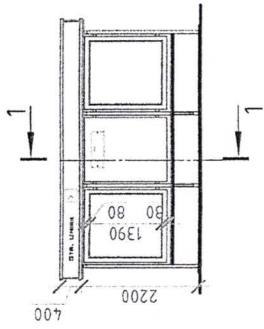

SECȚIUNEA 1-1 sc. 1 : 100

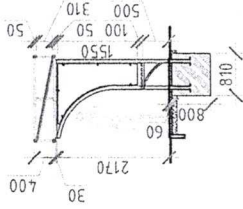

PLAN sc. 1:100

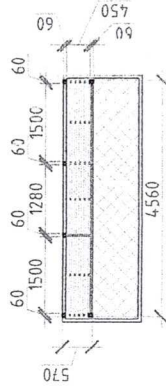

sc. 1 : 2000

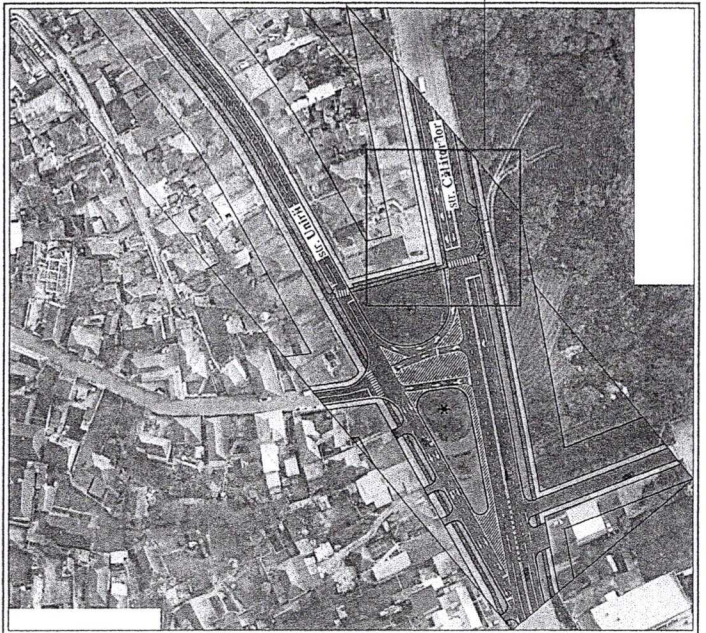

sc. 1 : 500

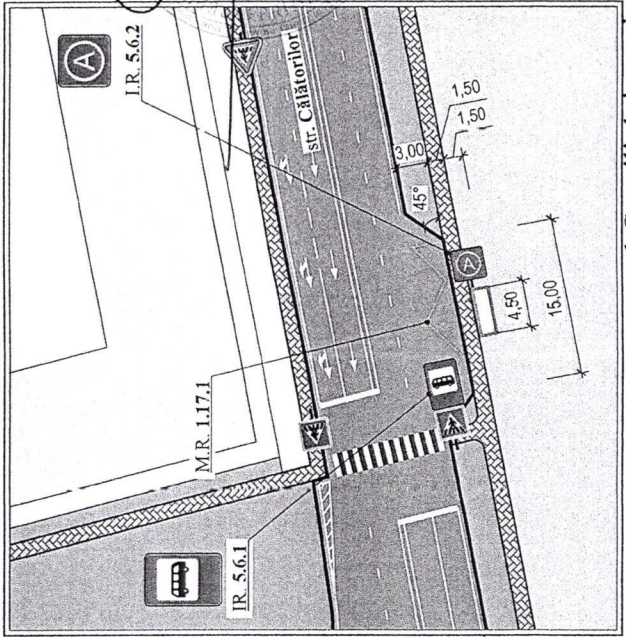

LEGENDĂ:

- Pavilionul stației
- Pavaj
- Asfalt
- Zonă verde

Anexa nr. 17

la Decizia nr. 18.12

din 18.12.2020

SCHEMA DE AMPLASARE  
A STAȚIUNII DE TRANSPORT PUBLIC

amplasată în mun. Orhei, str. \_\_\_\_\_ nr. 11

Conform Dispoziției Viceprimarului nr. 165 din 25 / 05 / 2020, cu privire la amenajarea și instalarea stațiilor publice moderne de așteptare pentru pasageri

Valoarea totală a stației 30777,25 lei

*[Signature]*

Contabil-Şef

Svetlana ZINICOVSCHI

GESTIONAR Î.M. „Orhei Transport”

*[Signature]*  
COORDONAT  
Viceprimar

Cristina COJOCARI

Arhitect-Şef

ORHEIAEVSCHI

Secretar al Consiliului mun. Orhei  
**COPIA CORESPUNDE ORIGINALULUI**  
*[Signature]*  
semnatura  
20

Secretar al Consiliului municipal Orhei *[Signature]* Alina BURACOVSKI



VEDERE TRIDIMENSIONALĂ:

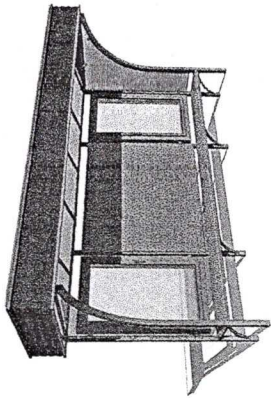

ELEVAȚIA FRONTALĂ sc. 1 : 100

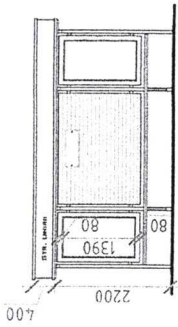

PLAN sc. 1 : 100

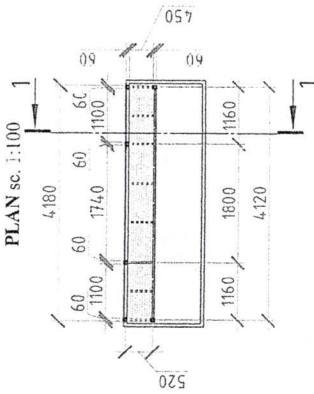

SECȚIUNEA I-I sc. 1 : 100

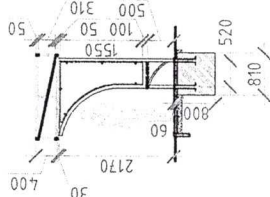

Anexa nr. 18

la Decizia nr. 18/12

din 10/12/2020

SCHEMA DE AMPLASARE  
A STAȚIEI DE TRANSPORT PUBLIC

amplasată în mun. Orhei, str. Unirii, nr. 50

Conform Dispoziției Viceprimarului nr. 165 din 25/05/2020, cu privire la amenajarea și instalarea stațiilor publice moderne de așteptare pentru pasageri

Valoarea totală a stației **30777,25 lei**

Contabil-Şef

Svetlana ZINICOVSCHI

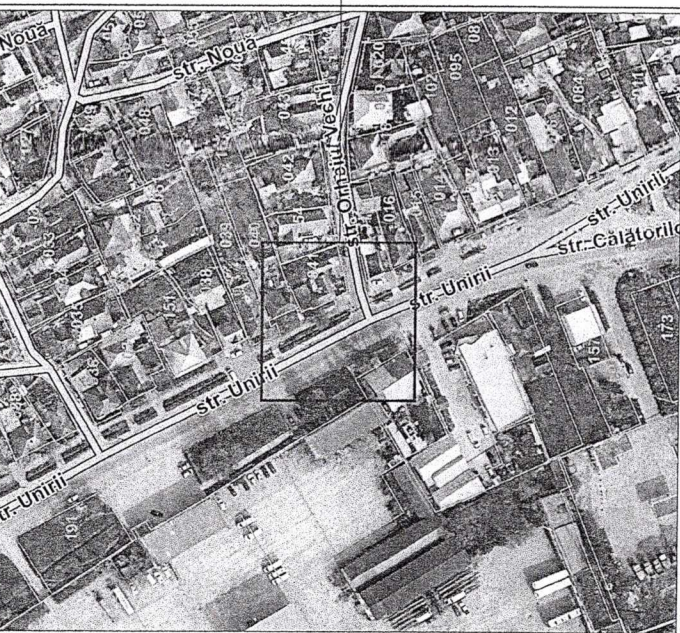

sc. 1 : 2000

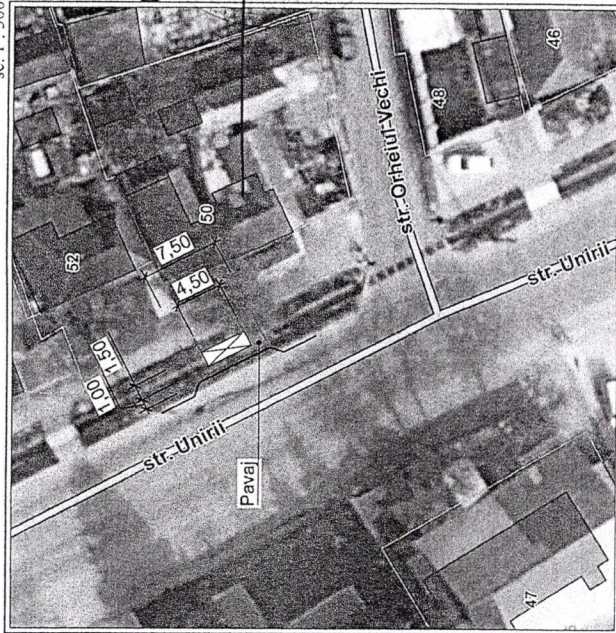

sc. 1 : 500

LEGENDĂ:

- Pavilionul stației (existent)
- Pavilionul stației (propus)
- Bordură (existent)
- Bordură (propus)
- Bordură (demolată)

Secretar al Consiliului municipal Orhei [Signature] Alina BURACOVSCHI

GESTIONAR Intreprinderea Municipală „ORHEI TRANSPORT”

COORDONAT Viceprimar

Cristina COJOCARI

Arhişet-Şef

Olena MAEVSCHI





VEDERE TRIDIMENSIONALĂ:

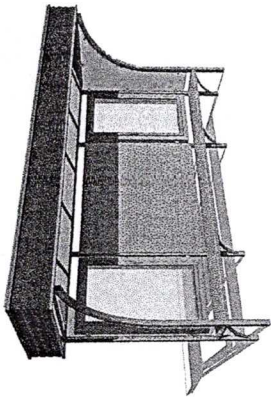

ELEVAȚIA FRONTALĂ sc. 1 : 100

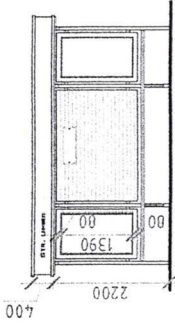

PLAN sc. 1 : 100

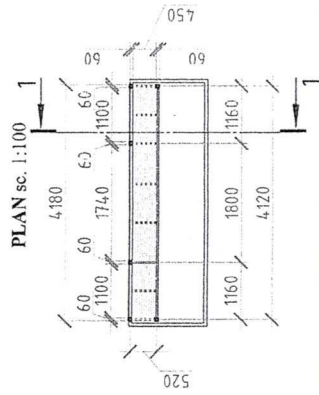

SECȚIUNEA 1-1 sc. 1 : 100

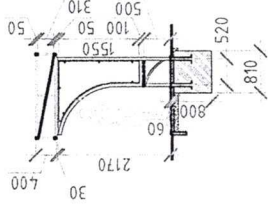

Anexa nr. 19  
la Decizia nr. 18.12  
din 10.12.2020

**SCHEMA DE AMPLASARE  
A STAȚIEI DE TRANSPORT PUBLIC**

amplasată în mun. Orhei, str. \_\_\_\_\_ nr. 128  
Unirii

Conform Dispoziției Viceprimarului nr. 165 din 25 /05 /2020, cu privire la  
amenajarea și instalarea stațiilor publice moderne de așteptare pentru pasageri

Valoarea totală a stației 30777,25 lei

*[Signature]*

Contabil-Şef

Svetlana ZINICOVSCHI

sc. 1 : 2000

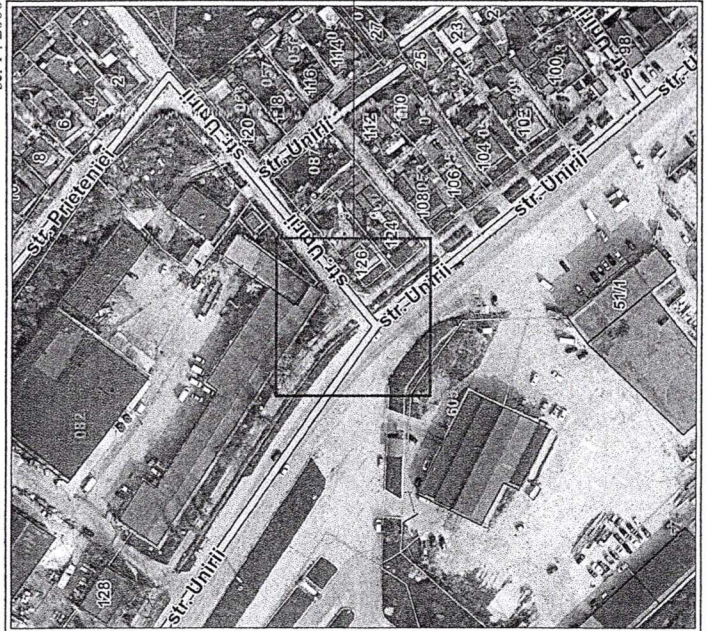

sc. 1 : 500

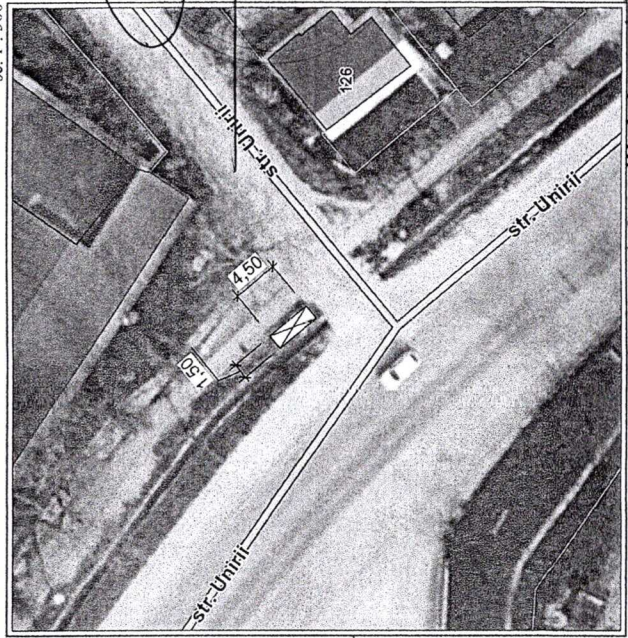

LEGENDĂ:

- Pavilionul stației (propus)
- Bordură (existent)
- Bordură (demoliat)
- Bordură (propus)

GESTIONAR Intreprinderea Municipală „ORHEI TRANSPORT”

COORDONAT Viceprimar

*[Signature]*  
Cristina COJOCARI

Contabil-Şef

Olga MAEVSCHI

Secretar al Consiliului mun. Orhei  
**COPIA CORESPUNDE ORIGINALULUI**  
*[Signature]*  
20

Secretar al Consiliului municipal Orhei Ala BURACOVSKI



VEDERE TRIDIMENSIONALĂ:

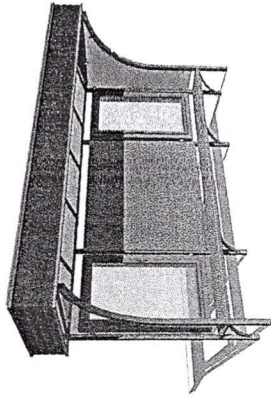

ELEVATIA FRONTALĂ sc. 1 : 100

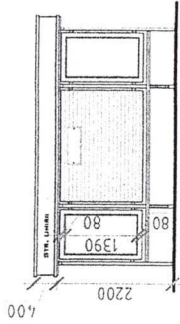

PLAN sc. 1:100

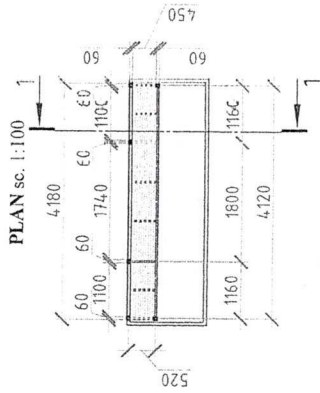

SECTIUNEA 1-1 sc. 1 : 100

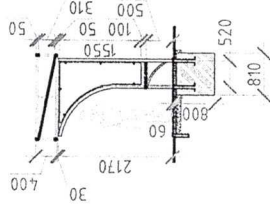

Anexa nr. 20

la Decizia nr. 18.12  
din 10.12.2020

SCHEMA DE AMPLASARE  
STAȚIEI DE TRANSPORT PUBLIC

amplasată în mun. Orhei, str. \_\_\_\_\_ nr. 144  
Unirii \_\_\_\_\_ nr. 144

Conform Dispoziției Viceprimarului nr. 165 din 25 / 05 / 2020, cu privire la  
amenajarea și instalarea stațiilor publice moderne de așteptare pentru pasagerii

Valoarea totală a stației 30777,25 lei

*[Signature]*

Contabil-Şef

Svetlana ZINICOVSCHI

sc. 1 : 2000



sc. 1 : 500



LEGENDĂ:

- Pavilionul stației (grup)
- Borchură (existent)
- Borchură (demoliat)
- Borchură (propus)

Secretar al Consiliului municipal Orhei

Ala BURACOVSKI

GESTIONAR \_\_\_\_\_ Întreprinderea Municipală „ORHEI TRANSPORT”

COORDONAT  
Viceprimar

Cristina COJOCARI

Arhitect-Şef

Oleg MAEVSCHI





VEDERE TRIDIMENSIONALĂ:

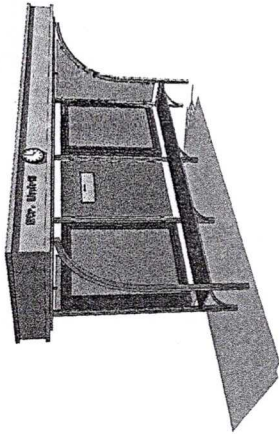

ELEVATIE FRONTALĂ sc. 1 : 100

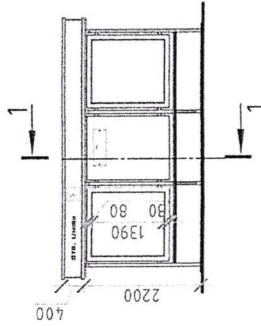

SECȚIUNEA I-I sc. 1 : 100

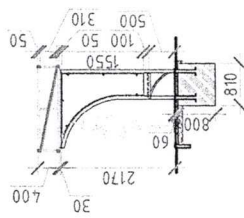

PLAN sc. 1:100

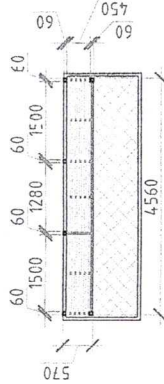

sc. 1 : 2000

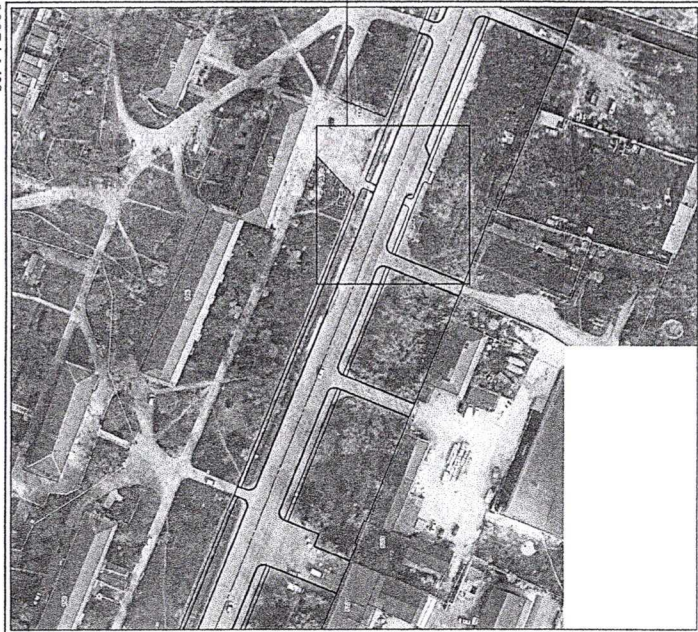

sc. 1 : 500

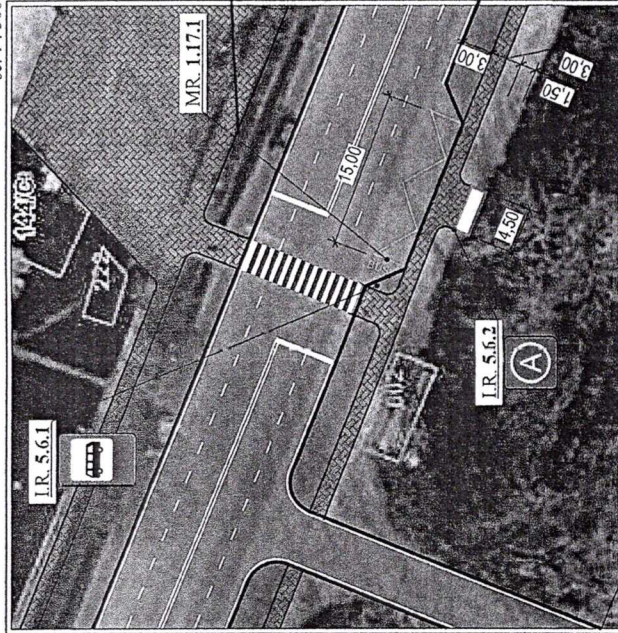

LEGENDĂ:

- Pavilionul stației
- Pavaj
- Asfalt
- Zonă verde

Secretar al Consiliului municipal Orhei

Ala BURACOVSCHI

Secretar al Consiliului mun. Orhei  
**COPIA CORESPUNDE ORIGINALULUI**  
*B. Colybarbe* 20  
 PRIMĂRIA ORHEI

GESTIONAR I.M. „Orhei Transport”

COORDONAT Viceprimar

*Cristina COJOCARI*  
 Cristina COJOCARI

Arhitect-Şef

*Svetlana ZINCOVSCHI*  
 Svetlana ZINCOVSCHI

Contabil-Şef

Svetlana ZINCOVSCHI

Valoarea totală a stației 30777,25 lei

Conform Dispoziției Viceprimarului nr. 165 din 25 /05 /2020, cu privire la amenajarea și instalarea stațiilor publice moderne de așteptare pentru pasageri

amplasată în mun. Orhei, str. \_\_\_\_\_ nr. 55

Anexa nr. 21

la Decizia nr. 18.12 din 10.12.2020

SCHEMĂ DE AMPLASARE A STAȚIILOR DE TRANSPORT PUBLIC





VEDERE TRIDIMENSIONALĂ:

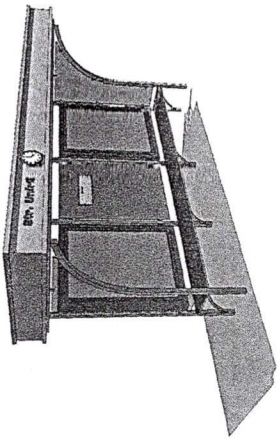

ELEVATIE FRONTALĂ sc. 1 : 100

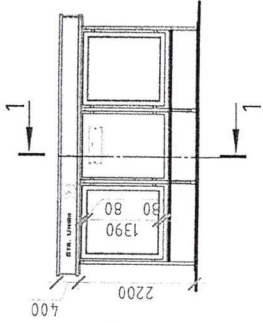

SECȚIUNEA I-1 sc. 1 : 100

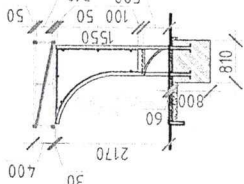

PLAN sc. 1:100

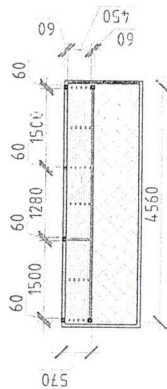

sc. 1 : 2000

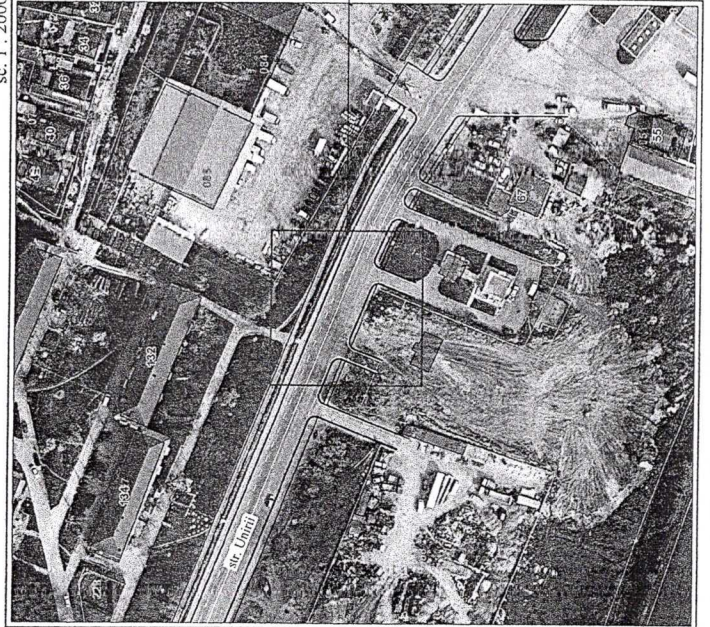

sc. 1 : 500

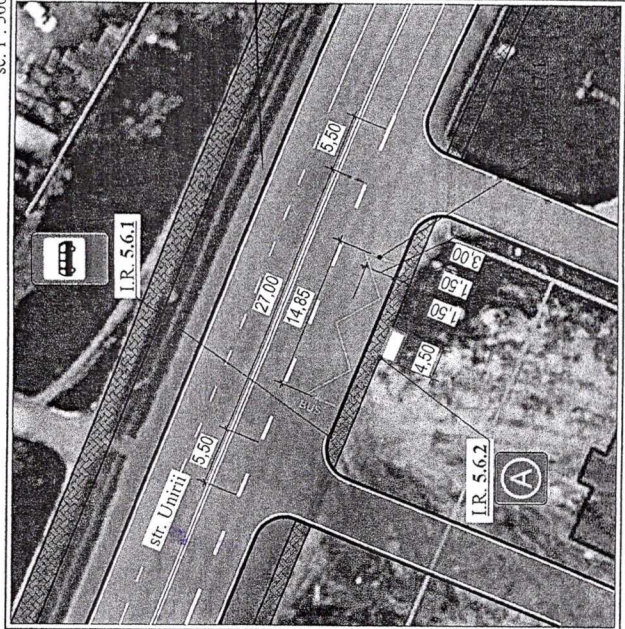

LEGENDĂ:

- Pavilionul stației
- Pavaj
- Asfalt
- Zonă verde

Secretar al Consiliului municipal Orhei

Ala BURACOVSKI



Anexa nr. 22

la Decizia nr. *18.12.2020*

din *18.12.2020*

SCHEMA DE APLASARE  
A STAȚIEI DE TRANSPORT PUBLIC

cu denumirea \_\_\_\_\_

amplasată în mun. Orhei, str. \_\_\_\_\_

Unirii, nr. 61

Conform Dispoziției Viceprimarului nr. 165 din 25 / 05 / 2020, cu privire la amenajarea și instalarea stațiilor publice moderne de așteptare pentru pasageri

Valoarea totală a stației **30777,25 lei**

Contabil-Şef

Svetlana ZINICOVSKI

GESTIONAR

Î.M. „Orhei Transport”

COORDONAT  
Viceprimar

Arhitect-Şef

*Alina ZINICOVSKI*  
ALINA ZINICOVSKI

Cristina COJOCARI



Secretar al Consiliului mun. Orhei  
**COPIA CORESPUNDE  
ORIGINALULUI**

*Alina ZINICOVSKI*  
semnătura